





## Catálogo Geral 2012/2013

Compactos	2
Fornos	6
Micro-ondas	14
Placas	18
Exaustores	26
Frigoríficos	34
Máq. Lavar Roupa	42
Máq. Lavar Louça	46
Lava-louças	50
Misturadoras	62
Acessórios	70
Glossário	73
Desenhos Técnicos	74

Os preços constantes nesta tabela são os recomendados pela marca, aos quais acresce eco-valor e IVA à taxa em vigor.  
Os preços não incluem instalação.  
O débito do Eco REEE é obrigatório e encontra-se regulamentado pelo Decreto-Lei n.º 230/2004 de 10 de Dezembro.  
A TEKA Portugal, S.A. reserva-se ao direito de alterar as características dos seus produtos, sem aviso prévio.  
Assim, pormenores, medidas, cores, descrições e ilustrações servem unicamente como propósito de informação.



# COMPACTOS

## Gama compacta para espaços com requinte

Otimizando espaço, a gama compacta composta por fornos convencionais e multifunções, pirolíticos, fornos de vapor, micro-ondas, micro-ondas combi, máquinas de café e gavetas de aquecimento, multiplica as suas opções na altura de instalar um módulo de cozinhado. Colocados de forma horizontal ou vertical, os eletrodomésticos compactos permitem modelar a cozinha.

### Forno de vapor combi



Com o novo forno HKL 970 SC poderá escolher entre fazer um excelente assado ou cozinhar ao vapor. Agora poderá aliar ambas as formas de confeção e utilizar a função combinada de ar quente e vapor que permitirá realizar suculentos assados graças à ação do vapor, combinados com um acabamento estaladiço e apetitoso resultante do ar quente. Os grandes chefs de cozinha usufruem desta função combinada, uma vez que permite conservar as propriedades dos alimentos com um acabamento que apenas um forno multifunções consegue.

### Forno micro-ondas combi



Os fornos micro-ondas combi MCL 32 BIS e MCE 32 BI oferecem as prestações habituais dos fornos multifunções Teka, combinadas com as vantagens dos fornos micro-ondas. A potência, capacidade e rapidez conseguem-se com um grill potente e uma resistência turbo de 1.500 W. A par disto, este equipamento além da sua grande capacidade, permite ainda confeccionar pratos estaladiços com a função Crunch para fritar ou tostar, contando ainda com todas as interessantes funções integradas nos nossos micro-ondas.



## Vapor: uma forma saudável e económica de cozinhar

O vapor não é apenas uma forma saudável de cozinhar e conservar as propriedades e sabor natural dos alimentos. Os fornos de vapor Teka reduzem ainda o tempo de confeção dos alimentos face aos fornos tradicionais e multifunções. Essa redução de tempo de cozinhado, ao usar uma cavidade mais pequena e com melhor transmissão do calor, traduz-se numa poupança económica interessante. Além das funções de cozinhado ao vapor e da função descongelação, alguns modelos integram a inovadora função de regeneração, muito útil nos nossos dias. A regeneração é uma técnica utilizada em catering e restaurantes. Serve para reaquecer alimentos já confeccionados ou pré-cozinhados, assim como alimentos congelados, sem que se perca qualidade ou fiquem desidratados. Os nossos fornos de vapor permitem ainda poupar espaço sem se perder superfície de cozinhado. Estando o depósito de água localizado na parte superior, por baixo do painel de comandos, conseguimos obter as bandejas com maior superfície do mercado.

## A melhor forma de despertar



O momento do café da manhã é algo de sagrado. Já que temos que madrugar, ao menos desfrutemos de um café saboroso, feito com grãos de café acabados de moer. A sua avançada tecnologia permite programar até três tamanhos de café, controlar a temperatura ou regular a intensidade e o aroma do café, podendo utilizar tanto café em grão como moído, graças aos dois depósitos totalmente independentes. A facilidade de limpeza, descalcificação e enxaguamento automático são alguns dos aspetos que fazem deste modelo um dos mais competitivos do seu segmento de mercado.

## Gavetas de Aquecimento de Louça Teka

Como complemento aos fornos e micro ondas compactos, a Teka sugere as gavetas de aquecimento em inox anti mancha. Estes equipamentos têm a capacidade para pré-aquecer louça e destinam-se não apenas ao aquecimento de pratos, mas também ao de chávenas e outros recipientes.





### “Crunch” - Prato tostador

O prato tostador colocado sobre a bandeja integrada garante melhores resultados ao fritar ou tostar. É uma forma saudável de cozinhar, pois pode fritar todo o tipo de alimentos usando apenas uma colher de óleo e sem necessidade de virar o alimento.

## Funções de cozinhado disponíveis nos compactos Teka

 **Micro-ondas**  
Serve para descongelar, aquecer ou cozinhar rapidamente os alimentos.

 **Grill**  
Ideal para gratinar, dourar e/ou preparar soufflés.

 **Micro-ondas + Grill**  
Combina os dois tipos de confeção dos alimentos com maior rapidez e sabor.

 **Turbo**  
Permite cozinhar a várias alturas em simultâneo, pela temperatura uniforme que se consegue.

 **Micro ondas+ Turbo**  
Ideal para assar rapidamente os alimentos.

 **Grill + turbo**  
Permite assar uniformemente e ao mesmo tempo dourar a superfície dos alimentos

 **Menus acesso direto**  
Os modelos de micro-ondas compactos integram três menus de acesso direto.

 **Função Crunch**  
Permite fritar e dourar de forma simples e saudável todo o tipo de alimentos.

 **Vapor**  
Confecciona pratos saudáveis e rápidos.

 **Vapor + grill**  
Recomendado para cozinhar e gratinar.

 **Vapor + turbo**  
A combinação do vapor e ar quente permite que os pratos fiquem suculentos por dentro e crocantes por fora.



## Compactos premium



### HKL 970 SC **NOVIDADE**

Funções CÓDIGO: 161700  
EAN: 8421152097298



Disponível em outubro 2012

MEDIDAS EXTERIORES mm:

595 | 455 | 562

#### Forno de vapor compacto combi

Capacidade: 32 litros | Aço inoxidável anti mancha | 5 funções e 3 temperaturas de cozinhado a vapor (40° a 100° C) | 3 menus de acesso direto | Função Turbo, 1.600 W | Grill 1.200 W | Painel de comandos eletrônico com programação de início e fim de cozinhado | Ventilação forçada | Bloqueio de segurança para crianças | 4 alturas de cozinhado | 2 bandejas em aço inoxidável e grelha | Sonda de alimentos | Interior em aço inoxidável

Cor: INOX



### HKL 870 **NOVIDADE**

Funções CÓDIGO: 150281  
EAN: 8421152093320



MEDIDAS EXTERIORES mm:

595 | 455 | 562

#### Forno compacto multifunções

Capacidade: 40 litros | Aço inoxidável anti mancha | 10 funções de cozinhado | APC - Assessor pessoal de cozinhado (10 receitas programadas) | Painel de comandos Touch Control com programação de início e fim de cozinhado | Ventilação forçada | Bloqueio de segurança para crianças | 1 Guia telescópica de extração plus, 5 alturas de cozinhado | Bandejas rasa e profunda em esmalte Hydroclean® e grelha reforçada | Cavidade interior em esmalte Teka Hydroclean® | Classificação energética A

Cor: INOX



### HKL 840 **NOVIDADE**

Funções CÓDIGO: 150282  
EAN: 8421152093313



MEDIDAS EXTERIORES mm:

595 | 455 | 562

#### Forno compacto multifunções

Capacidade: 40 litros | Aço inoxidável anti mancha | 10 funções de cozinhado | Painel de comandos Touch Control com programação de início e fim de cozinhado | Ventilação forçada | Bloqueio de segurança para crianças | 1 Guia telescópica, 5 alturas de cozinhado | Bandeja profunda em esmalte Hydroclean® e grelha reforçada | Cavidade interior em esmalte Teka Hydroclean® | Classificação energética A

Cor: INOX



### MCL 32 BIS **NOVIDADE**

Funções CÓDIGO: 161343  
EAN: 8421152097274



MEDIDAS EXTERIORES mm:

595 | 455 | 542

#### Micro-ondas compacto combi multifunções

Capacidade: 32 litros | Aço inoxidável anti mancha | 6 níveis de potência | Painel de comandos Touch Control | 4 alturas de cozinhado | Ventilação forçada tangencial | Bloqueio de segurança para crianças | Bandeja de vidro, grelha metálica e prato tostador | Potência: MW 1.000 W; Grill 1.500 W; Turbo 1.600 W

Cor: INOX



### MWL 32 BIS **NOVIDADE**

Funções CÓDIGO: 161206  
EAN: 8421152097267



MEDIDAS EXTERIORES mm:

595 | 455 | 472

#### Micro-ondas + gril compacto

Capacidade: 32 litros | Aço inoxidável anti mancha | 6 níveis de potência | Painel de comandos Touch Control | Ventilação forçada tangencial | Bloqueio de segurança para crianças | 2 grelhas e prato tostador | Potência: MW 1.000 W; Grill 1.500 W

Cor: INOX



### CML 45 **NOVIDADE**

Funções CÓDIGO: 890323  
EAN: 8421152097342



MEDIDAS EXTERIORES mm:

595 | 455 | 413

#### Máquina de café automática

Aço inoxidável anti mancha | Painel de comandos eletrônico | Capacidade de café em grão: 200 gr | Depósito para café pré-moído | Capacidade de água: 1,8 litros | 30 programas automáticos | Dispensadores ajustáveis de café, vapor e água quente | Função descalcificação automática

Cor: INOX

## Compactos excellence



### HKE 930 S

Funções CÓDIGO: 161512  
EAN: 8421152075616



MEDIDAS EXTERIORES mm:  
595 | 455 | 472

#### Forno de vapor compacto

Capacidade: 35 litros | Aço inoxidável anti mancha | 1 Função e 3 temperaturas de cozinhado (40°, 80°, 100°) | Capacidade de água: 1,2 litros | Painel de comandos eletrônicos | Ventilação forçada tangencial | Bloqueio de segurança para crianças | 4 alturas de cozinhado | 2 bandejas em aço inoxidável | Interior em aço inoxidável

Cor: INOX



### HKE 635

Funções CÓDIGO: 150256  
EAN: 8421152072011



MEDIDAS EXTERIORES mm:  
595 | 455 | 562

#### Forno compacto multifunções

Capacidade: 40 litros | Aço inoxidável anti mancha | 8 Funções de cozinhado | Relógio programador digital com início e paragem automática | Ventilação forçada | 1 Guia telescópica extraível, 4 alturas de cozinhado | Bandeja profunda em esmalte Cristal Clean e grelha reforçada | Cavidade em esmalte Cristal Clean | Classificação energética A

Cor: INOX



### HKE 535

Funções CÓDIGO: 150261  
EAN: 8421152088432



MEDIDAS EXTERIORES mm:  
595 | 455 | 562

#### Forno compacto convencional

Capacidade: 40 litros | Aço inoxidável anti mancha | 3 funções de cozinhado | Temporizador de paragem automática | Ventilação forçada | Guias cromadas, 5 alturas de cozinhado | bandeja profunda em esmalte Cristal Clean e grelha | Cavidade em esmalte Cristal Clean | Classificação energética A

Cor: INOX



### MCE 32 BI

Funções CÓDIGO: 161349  
EAN: 8421152088265



MEDIDAS EXTERIORES mm:  
595 | 455 | 542

#### Micro-ondas compacto combi multifunções

Capacidade: 32 litros | Aço inoxidável anti mancha | 5 Níveis de potência | Painel de comandos mecânico | Descongelação por tempo | 4 Alturas de cozinhado | Ventilação forçada tangencial | Bandeja de vidro e grelha metálica | Potência: MW 800 W; Grill 1.200 W; Turbo 1.500 W

Cor: INOX



### MWE 32 BI

Funções CÓDIGO: 161100  
EAN: 8421152075623



MEDIDAS EXTERIORES mm:  
595 | 455 | 472

#### Micro-ondas + gril compacto

Capacidade: 32 litros | Aço inoxidável anti mancha | 5 Níveis de potência | Painel de comandos mecânico | Ventilação forçada tangencial | Grelha metálica | Potência: MW 1.000 W; Grill 1.500 W

Cor: INOX



### CPEL 15 **NOVIDADE**

Funções CÓDIGO: 941216  
EAN: 8421152097700



MEDIDAS EXTERIORES mm:  
595 | 140 | 557

#### Gaveta de aquecimento telescópica

Aço inoxidável anti mancha | Sistema de abertura push-pull | Revestimento anti derrapante | Capacidade para 6 serviços ou 6 pratos de 24 cm, 6 pratos de 10 cm e 3 travessas de 17, 19 e 32 cm ou 20 pratos de 28 cm ou 40 chávenas de chá e 80 de café | Termóstato regulável de 30 a 80°C | Potência máxima total: 430 W

Cor: INOX



# FORNOS

## Desperte a paixão por Cozinhar

Com a intensidade do sabor da vida, é na cozinha que se misturam harmoniosamente os aromas, provenientes de truques mágicos de uma mística receita que revelam segredos antes ocultos... um deles é o segredo dos fornos Teka.



### COOL TOUCH SYSTEM®

O COOL TOUCH SYSTEM consegue uma temperatura máxima na porta de 60°C, graças à otimização da saída de ar quente da cavidade e da porta interior em vidro. Desta forma não só reduz o risco de queimaduras como também se consegue atenuar a temperatura que se concentra no orifício do encaixe, evitando agressões térmicas e um desgaste prematuro dos móveis de cozinha.



### GUIAS TELESCÓPICAS

Além do sistema de guias tradicional e das Guias Telescópicas (uma, duas e três alturas), muitos fornos incorporam a nova guia de extração plus que permite uma extração total das bandejas dos alimentos. As guias telescópicas Teka facilitam a manipulação das bandejas de forma suave, sem risco de acidente nem queimaduras.

## Gama Duetto

Estes conjuntos Teka fornecidos numa caixa única são a combinação perfeita entre uma placa vitrocerâmica e um forno polivalente com ligação elétrica a um preço competitivo.

## Equipamentos dos Fornos

Os fornos Teka oferecem uma grande variedade de acessórios consoante os modelos:

- Bandeja profunda de 50 mm
- Bandeja rasa
- Grelhas cromadas e acessório para extração de bandejas
- Guias Telescópicas de 1, 2 e 3 alturas
- Guias de extração plus

# Forno Combo: poupa o dobro do tempo e da energia

O forno Combo permite que num orifício de encaixe standard tenhamos dois autênticos fornos independentes, reduzindo o tempo do cozinhado e poupando energia.

As cavidades do forno Combo aquecem mais rapidamente devido às suas dimensões, o que melhora o cozinhado face ao resultado obtido através de um forno tradicional.

No forno Combo podem cozinhar-se distintos pratos ao mesmo tempo, sem que se misturem odores e aromas, graças às suas duas cavidades fisicamente diferenciadas de 45 e 15 cm de altura. Assim sendo, podemos preparar uma refeição maior para os convidados adultos e ao mesmo tempo podemos preparar pizzas, hambúrgueres, salsichas ou tostas para os mais pequenos.



## Teka HYDROCLEAN®: um eficaz companheiro de limpeza

O Teka Hydroclean® é uma nova tecnologia aplicada ao esmalte da cavidade do forno e às bandejas, conseguindo que a sujidade produzida durante o cozinhado não adira tanto às paredes e restantes superfícies do forno.

O seu funcionamento é simples: colocar um copo de água na base do forno, selecionar a função Teka Hydroclean® e após 24 minutos pode retirar a sujidade que se desprende, só com um pano e sem esforço.

### PRINCIPAIS VANTAGENS:



- **COMODIDADE:** Além da cavidade do forno, também em acessórios como as bandejas foi aplicada a tecnologia Teka Hydroclean® para uma maior facilidade de limpeza.



- **SEGURANÇA:** Por não exceder os 100°C no interior do forno e incluir uma fase de arrefecimento no ciclo de limpeza, evita-se o risco de queimaduras.



- **POUPANÇA:** Por ser um ciclo de limpeza mais curto e com menor temperatura do que os outros sistemas de limpeza, os níveis de poupança energética são elevados. Além disto, não exige a utilização de produtos de limpeza e anti gorduras.



- **DURABILIDADE:** Teka Hydroclean® não se deteriora com o tempo nem perde capacidade de limpeza com a utilização.

## Funções de cozinhado disponíveis nos fornos Teka

- Tradicional**  
Para confeção de bolos e tartes.
- Grill + Resist. inferior**  
Para confeção de assados.
- Tradicional ventilado**  
Para confeção de assados e pasteleria.
- Turbo multifunções**  
Permite aquecimento uniforme em toda a cavidade do forno.
- Resistência inferior ventilada**  
Para cozinhados que necessitem de calor na parte inferior.
- Resistência inferior**  
Emite calor pela parte inferior do forno.
- Grill**  
Para gratinado e assado superficial.
- Maxi-grill**  
Permite gratinado de maior superfície.
- Maxi-grill ventilado**  
Permite cozinhar o alimento uniformemente ao mesmo tempo que gratina.
- Pizza**  
Calor na parte inferior e superior do forno.
- Aquecimento rápido**  
Reduz o tempo de aquecimento do forno quando este está frio.
- Descongelação**  
Sistema de ar quente de dois níveis.
- Aquecimento**  
Mantém quentes os alimentos antes de servir.
- Eco**  
Para cozinhados lentos e a baixa temperatura.
- Gratinado**  
Permite um perfeito gratinado superficial dos alimentos.
- Pedra**  
Para fazer saborosos cozinhados sobre a pedra.
- Torradas**  
Permite confeccionar torradas de um modo rápido e simples.
- Pirólise**  
Função autolimpante a uma temperatura de 500°C aproximadamente, que carboniza as substâncias orgânicas e as converte em cinzas.

## ➤ Premium



**HL 45.15**

**NOVIDADE**

Funções



CÓDIGO: 150283  
EAN: 8421152100400

### Forno Combo com 2 cavidades

Aço inoxidável anti mancha | Painel Touch Control | Ventilação forçada | Cavidade em esmalte Cristal Clean | CAVIDADE SUPERIOR: Capacidade: 40 litros ; 5 funções de cozinhado | CAVIDADE INFERIOR: Capacidade: 19 litros; 4 funções de cozinhado | Bandejas rasa e profunda em esmalte Cristal Clean e grelha reforçada | Classificação energética A

Cor: **INOX**



**HL 940**

Funções



CÓDIGO: 150262  
EAN: 8421152088913



### Teka Hydroclean® - Turbo multifunções

Capacidade: 78 litros | Aço inoxidável anti mancha | 10 funções de cozinhado | Painel Touch Control com programação de início e fim de cozinhado | Função de limpeza Teka Hydroclean® | Ventilação forçada | Cavidade em esmalte Teka Hydroclean® | 2 Guias telescópicas com extração plus, 5 alturas de cozinhado | Bandejas rasa e profunda em esmalte Hydroclean® e grelha reforçada | Classificação energética A

Cor: **INOX**



**HPL 870**

Funções



CÓDIGO: 150270  
EAN: 8421152090312

### Pirolítico - Turbo multifunções

Capacidade: 59 litros | Aço inoxidável anti mancha | 10 funções de cozinhado; 10 receitas pré-programadas | Painel Touch Control com programação de início e fim de cozinhado | Sistema de autolimpeza pirolítica com fecho automático de segurança | Ventilador e câmara com sistema de mistura de ar (MCS) | Cavidade em esmalte especial pirolise | 2 Guias telescópicas, 1 com extração plus, 5 alturas de cozinhado | Bandejas rasa e profunda em esmalte Cristal Clean e grelha | Classificação energética A

Cor: **INOX**



**HPL 830**

Funções



CÓDIGO: 150264  
EAN: 8421152090305

### Pirolítico - Turbo multifunções

Capacidade: 59 litros | Aço inoxidável anti mancha | 8 funções de cozinhado | Painel digital com programação de início e fim de cozinhado | Sistema de auto limpeza pirolítica com fecho automático de segurança | Ventilador e câmara com sistema de mistura de ar (MCS) | Cavidade em esmalte especial pirolise | 1 Guia telescópica, 5 alturas de cozinhado | Bandeja profunda em esmalte Cristal Clean e grelha | Classificação energética A

Cor: **INOX**



**HL 890**

Funções



CÓDIGO: 150263  
EAN: 8421152088906



### Teka Hydroclean® - Turbo multifunções

Capacidade: 59 litros | Aço inoxidável anti mancha | 10 funções de cozinhado; 17 receitas pré-programadas | Painel Touch Control multifunções | Duplo display tátil de texto | Função de limpeza Teka Hydroclean® | Ventilador e câmara com sistema de mistura de ar (MCS) | Cavidade em esmalte Teka Hydroclean® | 2 Guias telescópicas extração plus, 5 alturas de cozinhado | Bandejas rasa e profunda em esmalte Hydroclean® e 2 grelhas | Sonda de alimentos | Classificação energética A

Cor: **INOX**



**HL 870**

Funções



CÓDIGO: 150265  
EAN: 8421152088890



### Teka Hydroclean® - Turbo multifunções

Capacidade: 59 litros | Aço inoxidável anti mancha | 10 funções de cozinhado; 10 receitas pré-programadas | Painel Touch Control com programação de início e fim de cozinhado | Função de limpeza Teka Hydroclean® | Ventilador e câmara com sistema de mistura de ar (MCS) | Cavidade em esmalte Teka Hydroclean® | 2 Guias telescópicas, 1 com extração plus, 5 alturas de cozinhado | Bandejas rasa e profunda em esmalte Hydroclean® e grelha reforçada | Classificação energética A

Cor: **INOX**





### HL 840

#### Funções



CÓDIGO: 150266  
EAN: 8421152088883



#### Teka Hydroclean® - Turbo multifunções

Capacidade: 59 litros | Aço inoxidável anti mancha | 10 funções de cozinhado | Painel digital touch control com programação de início e fim de cozinhado | Função de limpeza Teka Hydroclean® | Ventilador e câmara com sistema de mistura de ar (MCS) | Cavity em esmalte Teka Hydroclean® | 1 Guia telescópica, 5 alturas de cozinhado | Bandeja profunda em esmalte Hydroclean® e grelha reforçada | Classificação energética A

Cor: INOX



### HL 830

#### Funções



CÓDIGO: 150267  
EAN: 8421152088876

#### Multifunções

Capacidade: 59 litros | Aço inoxidável anti mancha | 5 funções de cozinhado | Painel digital com programação de início e fim de cozinhado | Refrigeração dinâmica | Cavity em esmalte Cristal Clean | 1 Guia telescópica, 5 alturas de cozinhado | Bandeja profunda em esmalte Cristal Clean e grelha reforçada | Classificação energética A

Cor: INOX

## Excellence



### HE 900

#### Funções



CÓDIGO: 150268  
EAN: 8421152086537

#### Multifunções

Capacidade: 78 litros | Aço inoxidável anti mancha | 7 funções de cozinhado | Painel de comandos mecânico com temporizador de paragem automática | Refrigeração dinâmica | Cavity em esmalte Cristal Clean | Guias cromadas, 5 alturas de cozinhado | Bandeja profunda em esmalte Cristal Clean e grelha | Classificação energética A

Cor: INOX



### HPE 735

#### Funções



CÓDIGO: 150271  
EAN: 8421152061756

#### Pirólítico - Turbo multifunções

Capacidade: 59 litros | Aço inoxidável anti mancha | 9 funções de cozinhado | Painel digital com programação de início e fim de cozinhado | Sistema de auto limpeza pirólítica com fecho automático de segurança | Ventilador e câmara com sistema de mistura de ar (MCS) | Cavity em esmalte especial pirólise | 1 Guia telescópica, 5 alturas de cozinhado | Bandejas rasa e profunda em esmalte Cristal Clean e grelha | Classificação energética A

Cor: INOX



### HPE 635

#### Funções



CÓDIGO: 150240  
EAN: 8421152061749

#### Pirólítico - Multifunções

Capacidade: 59 litros | Aço inoxidável anti mancha | 7 Funções de cozinhado | Programador digital com início e paragem automática | Ventilador e câmara com sistema de mistura de ar (MCS) | Sistema de auto limpeza pirólítica com fecho automático de segurança | Cavity interior em esmalte especial pirólise | Guias cromadas, 5 alturas de cozinhado | Bandeja profunda em esmalte Cristal Clean e grelha | Classificação energética A

Cor: INOX



### HE 735

#### Funções



CÓDIGO: 150243  
EAN: 8421152061237

#### Turbo multifunções

Capacidade: 59 litros | Aço inoxidável anti mancha | 9 Funções de cozinhado | Programador digital com início e paragem automática | Ventilador e câmara com sistema de mistura de ar (MCS) | Cavity em esmalte Cristal Clean | 1 Guia telescópica extraível, 5 alturas de cozinhado Bandejas rasa e profunda em esmalte Cristal Clean e grelha | Bandejas rasa e profunda em esmalte Cristal Clean e grelha | Classificação energética A

Cor: INOX



### HE 635

Funções

CÓDIGO: 150237  
EAN: 8421152077184



#### Multifunções

Capacidade: 59 litros | Aço inoxidável anti mancha | 8 Funções de cozinhado | Programador digital com início e paragem automática | Refrigeração dinâmica | Cavity em esmalte Cristal Clean | 1 Guia telescópica extraível, 5 alturas de cozinhado | Bandeja profunda em esmalte Cristal Clean e grelha | Classificação energética A

Cor: **INOX**



### HE 615

Funções

CÓDIGO: 150238  
EAN: 8421152077177



#### Multifunções

Capacidade: 59 litros | Aço inoxidável anti mancha | 5 Funções de cozinhado | Temporizador de minutos com paragem automática | Refrigeração dinâmica | Cavity em esmalte Cristal Clean | 1 Guia telescópica extraível, 5 alturas de cozinhado | Bandeja profunda em esmalte Cristal Clean e grelha | Classificação energética A

Cor: **INOX**



### HE 535

Funções

CÓDIGO: 150246  
EAN: 8421152061091



#### Convencional

Capacidade: 59 litros | Aço inoxidável anti mancha | 3 Funções de cozinhado | Temporizador de minutos com paragem automática | Refrigeração dinâmica | Cavity em esmalte Cristal Clean | Guias cromadas, 5 alturas de cozinhado | Bandeja profunda em esmalte Cristal Clean e grelha | Classificação energética A

Cor: **INOX**

## Excellence cor



### HE 720

Funções

**BRANCO**  
CÓDIGO: 150249  
EAN: 8421152061213



#### Turbo Multifunções

Capacidade: 59 litros | Painel em esmalte pintado e porta em vidro | 9 Funções de cozinhado | Programador digital com início e paragem automática | Ventilador e câmara com sistema de mistura de ar (MCS) | Cavity em esmalte Cristal Clean AA | 1 Guia telescópica extraível, 5 alturas de cozinhado | Bandejas rasa e profunda em esmalte Cristal Clean e grelha | Classificação energética A

Cor: **BRANCO**

Cor: **PRETO**



### HE 610

Funções

**BRANCO**  
CÓDIGO: 150250  
EAN: 8421152061169



**PRETO**  
CÓDIGO: 150251  
EAN: 8421152063668

#### Multifunções

Capacidade: 59 litros | Painel em esmalte pintado e porta em vidro | 5 Funções de cozinhado | Temporizador de minutos com paragem automática | Refrigeração dinâmica | Cavity em esmalte Cristal Clean | Guias cromadas, 5 alturas de cozinhado | Bandeja profunda em esmalte Cristal Clean e grelha | Classificação energética A

Cor: **BRANCO**

Cor: **PRETO**

## ❖ Gás



### FGE 724 **NOVIDADE**

Funções



**BUTANO**

CÓDIGO: 150275  
EAN: 8421152068656

**NATURAL**

CÓDIGO: 150276  
EAN: 8421152068847

#### Forno estático a gás

Gás (butano/propano ou natural) | Capacidade: 59 litros | Aço inoxidável anti mancha | 2 funções de cozinhado | Ventilação forçada | Queimador c/acendedor automático e sistema de segurança | Bandeja profunda em esmalte Cristal Clean e grelha

Cor: **INOX**

## ❖ Rústico



### HR 750 ANTRACITE

Funções



CÓDIGO: 150272

EAN: 8421152088456

#### Multifunções

Capacidade: 59 litros | 9 funções de cozinhado | Relógio analógico com programação de fim de cozinhado | Ventilador e câmara com sistema de mistura de ar (MCS) | Cavity em esmalte Cristal Clean | 2 Guias telescópicas, 5 alturas de cozinhado | Bandejas profunda e rasa em esmalte Cristal Clean e grelha | Classificação energética A

Cor: **ANTRACITE**

## ❖ Duetto: Conjuntos fornos + placa



### DUETTO 615

Funções



CÓDIGO: 270002  
EAN: 8421152072110

#### Forno multifunções HE 615 ES

Capacidade: 59 litros | Aço inoxidável anti mancha | 5 Funções de cozinhado | Temporizador de minutos com paragem automática | Refrigeração dinâmica | Cavity em esmalte Cristal Clean | 1 Guia telescópica extraível, 5 alturas de cozinhado | Bandeja profunda em esmalte Cristal Clean e grelha | Classificação energética A

#### Placa vitrocerâmica VTC B ES

Indicadores de calor residual | Modelo sem aro exterior | 4 zonas cozinhado (Ø 145, 145, 180, 210 mm) | Potência máxima total: 6.300 W | Dimensões (mm): 600 x 510

Cor: **INOX**

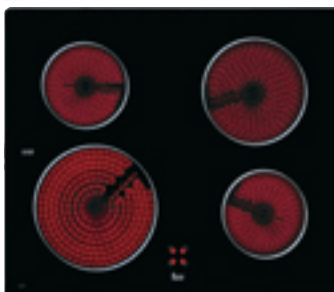

### DUETTO 535

Funções



CÓDIGO: 270003  
EAN: 8421152072080

#### Forno convencional HE 535 ES

Capacidade: 59 litros | Aço inoxidável anti mancha | 3 Funções de cozinhado | Temporizador de minutos com paragem automática | Refrigeração dinâmica | Cavity em esmalte Cristal Clean | Guias cromadas, 5 alturas de cozinhado | Bandeja profunda em esmalte Cristal Clean e grelha | Classificação energética A

#### Vitrocerâmica VTC B ES

Indicadores de calor residual | Modelo sem aro exterior | 4 zonas cozinhado (Ø 145, 145, 180, 210 mm) | Potência máxima total: 6.300 W | Dimensões (mm): 600 x 510

Cor: **INOX**

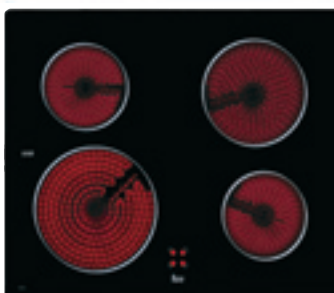



### DUETTO 435.1 **NOVIDADE**

Funções

CÓDIGO: 270007  
EAN: 8421152100776

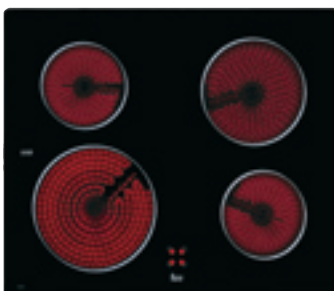

### DUETTO 610

Funções

**BRANCO**  
CÓDIGO: 270005  
EAN: 8421152072127

**PRETO**  
CÓDIGO: 270006  
EAN: 8421152072134

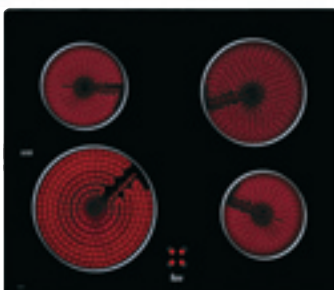

### Forno convencional HE 435.1 ES

Capacidade: 59 litros | Aço inoxidável anti mancha | 3 funções de cozinhado | Refrigeração dinâmica | Cavity interior em esmalte Cristal Clean | Bandeja rasa em esmalte Cristal Clean | Classificação energética A

### Placa vitrocerâmica VTC B ES

Indicadores de calor residual | Modelo sem aro exterior | 4 zonas cozinhado (Ø 145, 145, 180, 210 mm) | Potência máxima total: 6.300 W | Dimensões (mm): 600 x 510

Cor: **INOX**

### Forno multifunções HE 610 ES

Capacidade: 59 litros | Pannel em esmalte pintado e porta em vidro | 5 Funções de cozinhado | Temporizador de minutos com paragem automática | Refrigeração dinâmica | Cavity em esmalte Cristal Clean | Guias cromadas, 5 alturas de cozinhado | Bandeja profunda em esmalte Cristal Clean e grelha | Classificação energética A

### Placa vitrocerâmica VTC B ES

Indicadores de calor residual | Modelo sem aro exterior | 4 zonas cozinhado (Ø 145, 145, 180, 210 mm) | Potência máxima total: 6.300 W | Dimensões (mm): 600 x 510

Cor: **INOX**

## ❖ Polivalentes



### HE 615 ME

Funções CÓDIGO: 150269  
EAN: 8421152088449



#### Multifunções

Capacidade: 59 litros | Aço inoxidável anti mancha | 5 Funções de cozinhado | Temporizador de minutos com paragem automática | Refrigeração dinâmica | Cavity em esmalte Cristal Clean | 1 Guia telescópica extraível, 5 alturas de cozinhado | Bandeja profunda em esmalte Cristal Clean | Classificação energética A

Cor: **INOX**



### HE 435 / HE 435 ME **NOVIDADE**

Funções **HE 435**  
CÓDIGO: 150284  
EAN: 8421152079393



**HE 435 ME**  
CÓDIGO: 150285  
EAN: 8421152100622

#### Convencional

Capacidade: 59 litros | Aço inoxidável | 3 funções de cozinhado | Cavity interior em esmalte Cristal Clean | Forno polivalente (modelo HE 435 ME): possibilidade de comandar as placas polivalentes | Bandeja rasa em esmalte Cristal Clean | Classificação energética A

Cor: **INOX (HE 435)**

Cor: **INOX (HE 435 ME)**

## ❖ Placas sem comandos para fornos polivalentes

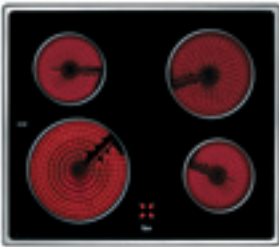

### VTC B

CÓDIGO: 130132  
EAN: 8421152027912

#### MEDIDAS EXTERIORES mm:

☞ 600 | ☞ 510

#### Placa vitrocerâmica

Combinável em set com os fornos HE 615 ME e HE 435 ME ou com painel de comandos | 4 zonas cozinhado (Ø 145, 145, 180, 210 mm) | Modelo com aro inox | Potência máxima total: 6.300 W

Cor: **INOX**



### VTN DC

CÓDIGO: 130085  
EAN: 8421152021781

#### MEDIDAS EXTERIORES mm:

☞ 590 | ☞ 510

#### Placa vitrocerâmica

Combinável em set com os fornos HE 615 ME e HE 435 ME ou com painel de comandos | 4 zonas cozinhado (Ø 145, 180, 180, 210 mm) | Modelo com aro inox | Potência máxima total: 6.900 W

Cor: **INOX**

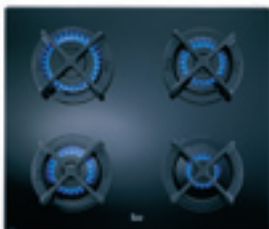

### CGC 4G AI AL

Funções **GÁS BUTANO**  
CÓDIGO: 1313261  
EAN: 8421152027868

**GÁS NATURAL**  
CÓDIGO: 1317261  
EAN: 8421152027875



#### MEDIDAS EXTERIORES mm:

☞ 600 | ☞ 510

#### Placa a gás

Gás (butano/propano ou natural) | Combinável em set com os fornos HE 615 ME e HE 435 ME | Acendedor elétrico | Segurança Auto-Lock | Modelo sem aro exterior

Cor: **VIDRO**



### CG1 4G AI AL

Funções **GÁS BUTANO**  
CÓDIGO: 1313361  
EAN: 8421152066492

**GÁS NATURAL**  
CÓDIGO: 1317361  
EAN: 8421152066508



#### MEDIDAS EXTERIORES mm:

☞ 590 | ☞ 510

#### Placa a gás

Gás (butano/propano ou natural) | Combinável em set com os fornos HE 615 ME e HE 435 ME | Acendedor elétrico | Segurança Auto-Lock | Modelo sem aro exterior

Cor: **VIDRO**





# MICRO-ONDAS

## Dedicados aos cozinhados...

Com os micro-ondas Teka poderá dispor de um equipamento que, em pouco tempo, lhe permite confeccionar receitas pré-programadas de alta qualidade e aquecer ou descongelar quase sem sujar.

## Soluções de vanguarda

A Teka dispõe de uma das mais amplas, mais completas e vanguardistas gamas de colunas de cozinhado (instalação vertical de forno + micro-ondas) do mercado, tanto na estética HL como na estética HE. O design cuidado e elegante da gama HL, reconhecido com o prémio de design industrial DELTA ADI+FAD e as suas completas prestações, transformam-na numa solução muito interessante em qualquer ambiente de cozinha.

## A combinação perfeita

Todos os modelos inox são fabricados em aço inoxidável anti mancha, do mesmo tipo e tonalidade do que é usado na produção do resto da gama de eletrodomésticos Teka. Desta forma, a Teka garante uma combinação perfeita entre os seus modelos e uma maior facilidade de limpeza devido ao revestimento anti mancha aplicado na superfície do aço inoxidável. A perfeita combinação entre os nossos fornos e micro-ondas também é conseguida nas restantes cores e acabamentos.



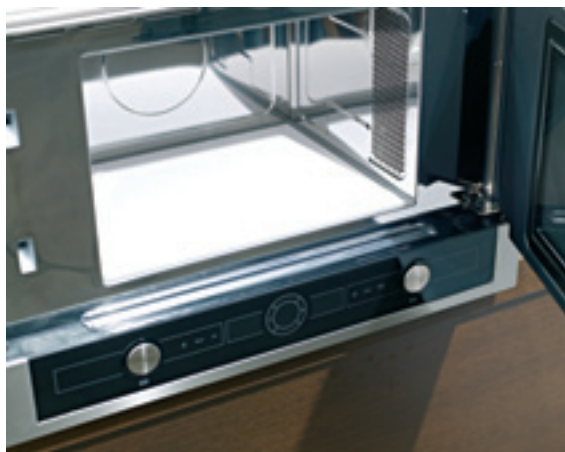

## Micro-ondas com base cerâmica

Nos micro-ondas de integração total MWL 22 EG, MWE 22 EG e MWE 22 BI o tradicional prato giratório foi substituído por uma base cerâmica que permite uma ótima confeitura dos alimentos de forma mais rápida e com menor consumo energético. Além de uma distribuição de ondas mais homogênea, os micro-ondas com base cerâmica apresentam muitas outras vantagens como a de dispor de uma maior superfície de cozinhado e uma cavidade mais fácil de limpar.

Estes modelos com abertura de porta eletrônica seguem a estética dos fornos HL e HE. Os modelos MWL 22 EG e MWE 22 EG podem ser adquiridos nas versões com a porta à esquerda ou direita, facilitando a sua utilização consoante a localização na cozinha.

## Ventilação Forçada Tangencial

Uma turbina tangencial situada na parte superior dos modelos de integração total, cria um fluxo de ar que extrai os vapores e o ar quente gerados durante o cozinhado, reduzindo a propagação de calor aos móveis e melhorando o rendimento e vida útil do equipamento.

## Nova gama de Micro-ondas MWL 20

Criados para uma combinação perfeita com os fornos e ao seguir a estética da série HL, os novos modelos MWL 20 BI, BIS e BIT vêm substituir os modelos TMW 20.2 BIT, BIS e BI dentro do segmento dos 18 litros. Tidos como verdadeiros aliados do ritmo alucinante dos tempos modernos, e associados desde sempre à ideia de rapidez e cozinha saudável, estes novos micro-ondas pretendem representar também a culinária de excelência.

### Dupla Entrada de Ondas

Os micro-ondas Teka têm duas entradas de ondas (placas de mica) tanto em cima como por baixo da antena do magnetrão. Este sistema reparte mais uniformemente o calor no interior dos alimentos ao emitir as micro ondas a partir de dois pontos diferentes. Complementa a ação do prato giratório integrado e minimiza a existência de zonas frias no interior do equipamento.

### Menus de Acesso Direto

Todos os micro-ondas eletrônicos e touch control da Teka dispõem de pelo menos três menus de acesso direto: bebidas, pizza e frango. Alguns modelos dispõem também de memórias de cozinhado, que ao selecionar a potência e o tempo de aquecimento, nos permitem repetir as receitas favoritas.

## Funções de cozinhado disponíveis nos micro-ondas Teka

 **Micro-ondas**  
Serve para descongelar, aquecer ou cozinhar rapidamente os alimentos

 **Grill**  
Ideal para gratinar, dourar e/ou preparar soufflés

 **Micro-ondas + Grill**  
Combina os dois tipos de confeitura dos alimentos com maior rapidez e sabor.

 **Descongelação por tempo e peso**  
Calcula o tempo necessário para descongelar alimentos em função do tipo e peso dos mesmos.

 **Menus de acesso direto**  
Serve para usar diferentes memórias de potência e tempo certo de aquecimento para repetir receitas.

 **Bloqueio de segurança**  
Contribui para a segurança das crianças e evita que o micro-ondas inicie acidentalmente o seu funcionamento.

 **Memória**  
Permite memorizar uma série de parâmetros de tempo e potência para poder repetir as receitas favoritas.

## Integração



### MWL 22 EG

#### Funções



#### ABERTURA DIREITA (EGR)

CÓDIGO: 1710252  
EAN: 8421152088296

#### ABERTURA ESQUERDA (EGL)

CÓDIGO: 1710152  
EAN: 8421152088302

#### MEDIDAS EXTERIORES mm:

595 | 390 | 334

### Micro-ondas base cerâmica + grill

Aço inoxidável anti mancha | 5 Níveis de potência | Painel de comandos Touch Control | Temporizador de 90 minutos com sinal sonoro | Descongelação por tempo e peso | Base cerâmica de aquecimento homogêneo | Capacidade: 22 litros | Ventilação forçada tangencial | Bloqueio de segurança para crianças | Potência micro-ondas 850 W; Grill 1.200 W

Cor: **INOX**



### MWE 22 EG

#### Funções



#### ABERTURA DIREITA (EGR)

CÓDIGO: 1710251  
EAN: 8421152088272

#### ABERTURA ESQUERDA (EGL)

CÓDIGO: 1710151  
EAN: 8421152088289

#### MEDIDAS EXTERIORES mm:

595 | 390 | 334

### Micro-ondas base cerâmica + grill

Aço inoxidável anti mancha | 5 Níveis de potência | Painel de comandos eletrônico | Temporizador de 90 minutos com sinal sonoro | Descongelação por tempo e peso | Base cerâmica de aquecimento homogêneo | Capacidade: 22 litros | Ventilação forçada tangencial | Bloqueio de segurança para crianças | Potência micro-ondas 850 W; Grill 1.200 W

Cor: **INOX**



### MWE 22 BI

#### Funções



#### CÓDIGO: 1710001

EAN: 8421152086735

#### MEDIDAS EXTERIORES mm:

595 | 390 | 334

### Micro-ondas base cerâmica

Aço inoxidável anti mancha | 5 Níveis de potência | Painel de comandos mecânico | Temporizador de 60 minutos com sinal sonoro | Descongelação por tempo | Base cerâmica de aquecimento homogêneo | Capacidade: 22 litros | Ventilação forçada tangencial | Potência micro-ondas 850 W

Cor: **INOX**



### MWL 20 BIT **NOVIDADE**

#### Funções



#### CÓDIGO: 181566

EAN: 8421152097243

#### MEDIDAS EXTERIORES mm:

595 | 390 | 325

### Micro-ondas + grill

Aço inoxidável anti mancha | 5 níveis de potência | Painel de comandos Touch Control | Capacidade: 18 litros | Ventilação forçada tangencial | Bloqueio de segurança para crianças | Potência micro-ondas 800 W | Grill de quartzo 1.000 W | Aro de encastrar incluído

Cor: **INOX**



### MWL 20 BIS **NOVIDADE**

#### Funções



#### CÓDIGO: 181528

EAN: 8421152097236

#### MEDIDAS EXTERIORES mm:

595 | 390 | 325

### Micro-ondas + grill

Aço inoxidável anti mancha | 5 níveis de potência | Painel de comandos eletrônico | Capacidade: 18 litros | Ventilação forçada tangencial | Bloqueio de segurança para crianças | Potência micro-ondas 800 W | Grill de quartzo 1.000 W | Aro de encastrar incluído

Cor: **INOX**



### MWL 20 BI **NOVIDADE**

#### Funções



#### CÓDIGO: 181513

EAN: 8421152097205

#### MEDIDAS EXTERIORES mm:

595 | 390 | 325

### Micro-ondas + grill

Aço inoxidável anti mancha | 5 níveis de potência | Painel de comandos mecânico | Capacidade: 18 litros | Ventilação forçada tangencial | Potência micro-ondas 800 W | Grill de quartzo de 1.000 W | Aro de encastrar incluído

Cor: **INOX**



### TMW 18 BHG

#### Funções



**INOX**  
CÓDIGO: 181646  
EAN: 8421152063433

**MEDIDAS EXTERIORES mm:**  
595 | 390 | 325

#### Micro-ondas + grill

Aço inoxidável anti mancha | 5 níveis de potência | 3 memórias programáveis | Relógio digital | Capacidade: 18 litros | Bloqueio de segurança para crianças | Potência micro-ondas 800 W; Grill de Quartzo 1.000 W | Aro de encastrar incluído

Cor: **INOX**



### TMW 18 BIH

#### Funções



**INOX**  
CÓDIGO: 181615  
EAN: 8421152749944

**BRANCO**  
CÓDIGO: 181619  
EAN: 8421152038338

**PRETO**  
CÓDIGO: 181571  
EAN: 8421152050804

**MEDIDAS EXTERIORES mm:**  
595 | 390 | 325

#### Micro-ondas

Aço inoxidável anti mancha (na versão inox) | 4 níveis de potência | 1 memória programável | Relógio digital | Capacidade: 18 litros | Bloqueio de segurança para crianças | Potência micro-ondas 800 W | Aro de encastrar incluído

Cor: **INOX**

Cor: **BRANCO**

Cor: **PRETO**

## Porta rebatível



### TMW 18 BI

#### Funções



**INOX**  
CÓDIGO: 181600  
EAN: 8421152749937

**BRANCO**  
CÓDIGO: 181602  
EAN: 8421152038321

**PRETO**  
CÓDIGO: 181599  
EAN: 8421152050798

**MEDIDAS EXTERIORES mm:**  
595 | 390 | 325

#### Micro-ondas

Aço inoxidável anti mancha (na versão inox) | 5 níveis de potência | Painel de comandos mecânico | Capacidade: 18 litros | Potência micro-ondas 800 W | Aro de encastrar incluído

Cor: **INOX**

Cor: **BRANCO**

Cor: **PRETO**



### LD 455

**INOX**  
CÓDIGO: 891120  
EAN: 8421152064993

**MEDIDAS EXTERIORES mm:**  
595 | 390 | 325

#### Porta rebatível

Fronte em aço inoxidável e vidro | Fácil instalação | Sistema de abertura vertical automático

Cor: **INOX**

## Libre Instalação



### TMW 18 ITH

#### Funções



**INOX**  
CÓDIGO: 181343  
EAN: 8421152036419

**MEDIDAS EXTERIORES mm:**  
480 | 305 | 323

#### Micro-ondas + grill

Frontal em aço inoxidável anti mancha | 4 níveis de potência | 3 memórias programáveis | Relógio digital | Capacidade: 18 litros | Bloqueio de segurança para crianças | Potência micro-ondas 800 W; Grill de Quartzo 1.000 W

Cor: **INOX**



### TMW 18 STG

#### Funções



**BRANCO**  
CÓDIGO: 181344  
EAN: 5604634012535

**ARO**  
CÓDIGO: 891073  
EAN: 8421152723807

**MEDIDAS EXTERIORES mm:**  
480 | 305 | 323

#### Micro-ondas + grill

5 níveis de potência | Painel de comandos eletrônico | Capacidade: 18 litros | Bloqueio de segurança para crianças | Potência micro-ondas 800 W; Grill de Quartzo 1.000 W | Aro opcional

Cor: **BRANCO** | Preço: **220,00 €** | Eco REEE: **1,65 €**

#### Aro para encastramento (opcional)

Cor: **BRANCO**

#### Aro opcional





# PLACAS

## A eficiência do calor e a rapidez do cozinhado

A Teka conta com uma das gamas mais amplas e atraentes em placas vitrocerâmicas, indução mista e indução total, com formas geométricas únicas no mercado.



### Indução: + limpa + mais segura + mais funcional + mais flexível

Na indução a placa ativa-se através de um campo magnético pelo que o calor é transmitido diretamente à base do recipiente. Estas placas têm carcaças sintéticas que permitem a instalação sem restrições com outros equipamentos como máquinas de lavar louça, fornos termoventilados, ou gavetas de talheres. A Teka oferece ainda um vasto leque de opções em modelos longitudinais, que se instalam mais perto da parede, permitindo obter uma valiosa zona de trabalho frontal além de potenciar a capacidade de extração da chaminé.

A este versátil design alia-se agora a própria versatilidade das zonas de cozinhado com o novo modelo IRS 943 **i h o b**®. Esta placa de indução conta com uma inovadora zona que permite cozinhar com recipientes de grandes dimensões graças aos seus dois módulos de indução de 18 x 27 cm que juntos cobrem uma área de 1.060 cm<sup>2</sup>. Podem ainda ser usados individualmente a diferentes níveis de potência.

### Vantagens:

**Segurança:** O recipiente aquece por ativação de campo magnético, com ausência de um foco calorífico, evitando que o vidro atinja temperaturas demasiado elevadas. Da mesma forma só se ativam quando detetam um recipiente adequado.

**Limpeza:** Por não aquecer o vidro, os alimentos derramados não aderem, evitando o uso do raspador.

**Grande rapidez de aquecimento:** Ao aquecer diretamente o recipiente e não o vidro, a eficácia é maior, uma vez que não ocorrem perdas de calor, o que faz com se alcance o ponto de ebulição em menos tempo que noutros métodos.

**Poupança energética:** Poupa-se até mais de 40% de energia em relação a outros sistemas. Estas placas incorporam um chip inteligente que reconhece automaticamente o tamanho e o diâmetro do recipiente, atribuindo a energia exata necessária, evitando perdas energéticas.





## Conceito modular - A criar o seu próprio estilo

Os módulos de indução, gás e vitrocerâmica da Teka podem combinar-se através da utilização de perfis, criando múltiplas combinações e permitindo aproveitar as vantagens dos vários sistemas de cozinhado.

### Função Power Plus

Esta função permite incrementar até 70% da potência total, alcançando os 3700 W numa zona ou zonas de cozedura seleccionadas durante 10 minutos, no máximo. Ideal para pratos de ebulição rápida, para dourar carne intensamente ou aquecimento de líquidos.



### Comandos TCS (Touch Control Slider)

Graças ao painel de comandos Touch Control Slider, o acesso à potência de cozinhado desejada é muito rápido e fácil. Além disso a zona de comandos é esteticamente mais agradável apresentando uma disposição piramidal dos sensores Touch Control.



### Indicador de calor residual

Informa o utilizador, através da letra "H", que a zona de cozinhado ainda se encontra quente (60°C ou mais).



### Sistema de Otimização do recipiente

Este sistema consegue atingir o nível de potência seleccionado pelo utilizador em cada zona do cozinhado, independentemente da qualidade do recipiente.



### iQuick Boiling®

É um sistema exclusivo desenvolvido pela Teka. Estes modelos iniciam a ebulição à máxima potência logo que seja detetado o recipiente. Quando a água alcançar o ponto de ebulição, o sistema avisa o utilizador através de um sinal sonoro para começar o cozinhado (por exemplo: colocar a massa, os legumes ou arroz). Ao mesmo tempo, reduz automaticamente a potência para manter o nível de ebulição constante, controlando o consumo de energia.

## Placas a gás

A Teka tem uma ampla gama de placas a gás em inox e vidro, oferecendo estas últimas as vantagens de limpeza e modernidade associadas aos modelos vitrocerâmicos. Equipadas de acordo com os modelos com vários tipos de queimadores integram ainda acendedor elétrico automático (AI) e sistema de segurança Auto Lock (AL) que na ausência de calor envia um sinal elétrico à válvula de entrada do gás, fechando-a e impedindo o seu fornecimento à placa evitando a ocorrência de fugas.

## Funções de cozinhado disponíveis nas placas Teka



### Manutenção de calor

Permite manter quente o prato acabado de confeccionar.



### Função Power

Permite aumentar em 35% a potência total na zona de cozinhado seleccionada durante 10 minutos.



### Programador de tempo de cozinhado

Programa o início e o fim do cozinhado desde 1 até 99 minutos.



### Função Stop & Go

Permite fazer uma pausa no processo de cozinhado sem necessidade de reiniciar a placa.



### iQuick Boiling

As placas de indução com controlo do ponto de ebulição iniciam a ebulição à máxima potência, minimizando o tempo que a água atinge a ebulição e depois regulam automaticamente a potência.



### Função Synchro

Possibilita a ativação simultânea de duas zonas permitindo obter uma maior superfície de cozinhado.

# Indução



## VR TC 95 4I

Funções CÓDIGO: 130236  
EAN: 8421152756652



### MEDIDAS EXTERIORES mm:

950 | 520

### Placa de indução

Painel touch control frontal com bloqueio de segurança | 4 zonas cozinhado (Ø 145, 180, 210, 270 mm) | Desligar automático de segurança | Acabamento biselado | Potência máxima total: 7.400 W  
Cor: VIDRO



## IR 95 DX

Funções CÓDIGO: 130281  
EAN: 8421152045817



### MEDIDAS EXTERIORES mm:

950 | 520

### Placa de indução

Painel Touch Control frontal com bloqueio de segurança | 3 zonas cozinhado (Ø 145, 210, 290 mm) | Desligar automático de segurança | Acabamento biselado | Potência máxima total: 7.400 W  
Cor: VIDRO



## IR 950

Funções CÓDIGO: 130285  
EAN: 8421152089903



### MEDIDAS EXTERIORES mm:

900 | 520

### Placa de indução

Painel Touch Control frontal com bloqueio de segurança | 5 zonas cozinhado (Ø 145, 180, 180, 210, 270 mm) | Função zona total: cozinhado simultâneo nas 2 zonas de 180 mm | Desligar automático de segurança | Acabamento biselado | Potência máxima total: 11.100 W  
Cor: VIDRO



## IRS 943 **NOVIDADE**

Funções CÓDIGO: 130301  
EAN: 8421152091982



**i h o b**

### MEDIDAS EXTERIORES mm:

900 | 510

### Placa de indução

Painel Touch Control slider com bloqueio de segurança | 4 zonas cozinhado (Ø 145, 280 e 280 x 385 mm) | Desligar automático de segurança | Acabamento biselado | Potência máxima total: 7.400 W  
Cor: VIDRO



## IRS 843

Funções CÓDIGO: 130284  
EAN: 8421152088241



### MEDIDAS EXTERIORES mm:

800 | 510

### Placa de indução

Painel Touch Control slider com bloqueio de segurança | 4 zonas cozinhado (Ø 145, 180, 180, 280 mm) | Função zona total: cozinhado simultâneo nas 2 zonas de 180 mm | Desligar automático de segurança | Acabamento biselado | Potência máxima total: 7.400 W  
Cor: VIDRO



## IR 831

Funções CÓDIGO: 130250  
EAN: 8421152063989



### MEDIDAS EXTERIORES mm:

800 | 400

### Placa de indução

Painel touch control frontal com bloqueio de segurança | 3 zonas cozinhado (Ø 145, 210, 180/270 mm) | Desligar automático de segurança | Acabamento biselado | Potência máxima total: 6.400 W  
Cor: VIDRO



## IR 735 AB

Funções CÓDIGO: 130208  
EAN: 8421152036129



### MEDIDAS EXTERIORES mm:

700 | 540 | Encastre standard (950 | 490)

### Placa de indução

Painel touch control frontal com bloqueio de segurança | 3 zonas cozinhado (Ø 145, 210, 270 mm) | Desligar automático de segurança | Acabamento biselado | Potência máxima total: 6.800 W  
Cor: VIDRO



## IRS 643

Funções CÓDIGO: 130283  
EAN: 8421152083505



### MEDIDAS EXTERIORES mm:

600 | 510

### Placa de indução

Painel Touch Control slider com bloqueio de segurança | 4 zonas cozinhado (Ø 145, 180, 180, 210 mm) Função zona total: cozinhado simultâneo nas 2 zonas de 180 mm | Desligar automático de segurança | Acabamento biselado | Potência máxima total: 7.400 W  
Cor: VIDRO



### IR 642

Funções



CÓDIGO: 130264  
EAN: 8421152073094

MEDIDAS EXTERIORES mm:

600 | 510

#### Placa de indução

Painel touch control frontal com bloqueio de segurança | 4 zonas cozinhado (Ø 145, 180, 210, 277 x 180 mm) | Desligar automático de segurança | Acabamento biselado | Potência máxima total: 7.400 W

Cor: VIDRO



### IR 641

Funções



CÓDIGO: 130248  
EAN: 8421152054871

MEDIDAS EXTERIORES mm:

600 | 510

#### Placa de indução

Painel touch control frontal com bloqueio de segurança | 4 zonas cozinhado (Ø 145, 180, 180, 210 mm) | Desligar automático de segurança | Acabamento biselado | Potência máxima total: 6.400 W

Cor: VIDRO



### IQS 633

Funções



CÓDIGO: 130286  
EAN: 8421152088418

MEDIDAS EXTERIORES mm:

600 | 510

#### Placa de indução

Painel Touch Control slider com bloqueio de segurança | 3 zonas cozinhado (Ø 145, 210, 180/280 mm) | Desligar automático de segurança | Acabamento biselado | Potência máxima total: 7.400 W

Cor: E-INOX



### IR 631

Funções



CÓDIGO: 130252  
EAN: 8421152054857

MEDIDAS EXTERIORES mm:

600 | 510

#### Placa de indução

Painel touch control frontal com bloqueio de segurança | 3 zonas cozinhado (Ø 145, 210, 180/270 mm) | Desligar automático de segurança | Acabamento biselado | Potência máxima total: 6.400 W

Cor: VIDRO



### IR 622

Funções



CÓDIGO: 130142  
EAN: 8421152029176

MEDIDAS EXTERIORES mm:

600 | 510

#### Placa de indução mista

Painel touch control frontal com bloqueio de segurança | 4 zonas cozinhado (Ø 145, 210, 160, 210/120 mm) | Desligar automático de segurança | Acabamento biselado | Potência máxima total: 7.300 W

Cor: VIDRO

## ❖ Vitrocerâmicas



### TR 90 DX

Funções



CÓDIGO: 130212  
EAN: 8421152747667

MEDIDAS EXTERIORES mm:

900 | 510

#### Placa vitrocerâmica

Painel touch control frontal com bloqueio de segurança | 3 zonas cozinhado (Ø 180, 210, 270 mm) | Desligar automático de segurança | Acabamento biselado | Potência máxima total: 6.500 W

Cor: VIDRO



### TR 951

Funções



CÓDIGO: 130288  
EAN: 8421152086308

MEDIDAS EXTERIORES mm:

900 | 510

#### Placa vitrocerâmica

Painel Touch Control frontal com bloqueio de segurança | 5 zonas cozinhado (Ø 145, 160, 180, 180, 270 mm) | Desligar automático de segurança | Acabamento biselado | Potência máxima total: 8.900 W

Cor: VIDRO



### TR 941 HZ

Funções CÓDIGO: 130287  
EAN: 8421152086315



#### MEDIDAS EXTERIORES mm:

☞ 900 | ☜ 400

#### Placa vitrocerâmica

Painel Touch Control frontal com bloqueio de segurança | 4 zonas cozinhado (Ø 145, 145, 180, 210 mm) | Desligar automático de segurança | Acabamento biselado | Potência máxima total: 6.400 W  
Cor: **VIDRO**



### TR 735 AB

Funções CÓDIGO: 130213  
EAN: 8421152036143



#### MEDIDAS EXTERIORES mm:

☞ 700 | ☜ 540 Encastre standard (☞ 560 | ☜ 490)

#### Placa vitrocerâmica

Painel touch control compacto com bloqueio de segurança | 3 zonas cozinhado (Ø 145, 180, 270 mm) | Desligar automático de segurança | Acabamento biselado | Potência máxima total: 5.700 W  
Cor: **VIDRO**

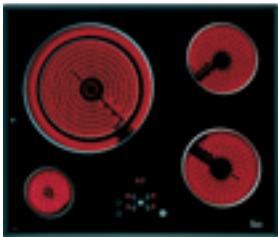

### TR 634

Funções CÓDIGO: 130267  
EAN: 8421152076514



#### MEDIDAS EXTERIORES mm:

☞ 600 | ☜ 510

#### Placa vitrocerâmica

Painel touch control compacto com bloqueio de segurança | 4 zonas cozinhado (Ø 100, 145, 160, 270 mm) | Desligar automático de segurança | Acabamento biselado | Potência máxima total: 5.750 W  
Cor: **VIDRO**



### TR 620

Funções CÓDIGO: 130134  
EAN: 8421152028216



#### MEDIDAS EXTERIORES mm:

☞ 600 | ☜ 510

#### Placa vitrocerâmica

Painel touch control frontal com bloqueio de segurança | 4 zonas cozinhado (Ø 145, 160, 180, 210 mm) | Desligar automático de segurança | Acabamento biselado | Potência máxima total: 6.600 W  
Cor: **VIDRO**



### TT 620

Funções CÓDIGO: 130135  
EAN: 8421152028063



#### MEDIDAS EXTERIORES mm:

☞ 600 | ☜ 510

#### Placa vitrocerâmica

Painel touch control frontal com bloqueio de segurança | 4 zonas cozinhado (Ø 145, 160, 180, 210 mm) | Desligar automático de segurança | Modelo com aro inox | Potência máxima total: 6.500 W  
Cor: **INOX**

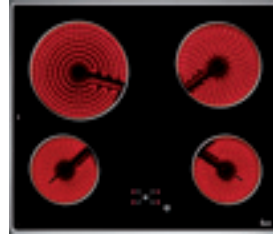

### TR/TT 600

Funções **VIDRO (TR)**  
CÓDIGO: 130215  
EAN: 8421152035191



**INOX (TT)**  
CÓDIGO: 130162  
EAN: 8421152032923

#### MEDIDAS EXTERIORES mm:

☞ 600 | ☜ 510

#### Placa vitrocerâmica

Painel touch control compacto com bloqueio de segurança | 4 zonas cozinhado (Ø 145, 145, 180, 210 mm) | Desligar automático de segurança | Acabamento biselado no modelo TR 600 e aro inox no modelo TT 600 | Potência máxima total: 6.300 W  
Cor: **VIDRO (TR)**  
Cor: **INOX (TT)**



### TC 620

Funções CÓDIGO: 130216  
EAN: 8421152034330



#### MEDIDAS EXTERIORES mm:

☞ 590 | ☜ 510

#### Placa vitrocerâmica

Painel touch control compacto com bloqueio de segurança | 4 zonas cozinhado (Ø 145, 160, 180, 210 mm) | Desligar automático de segurança | Modelo com aro inox | Potência máxima total: 6.500 W  
Cor: **INOX**

## Placa Mista



MEDIDAS EXTERIORES mm:  
☞ 580 | ☜ 510

### Placa mista vitrocerâmica e gás

Comandos laterais incorporados | 2 zonas cozinhado (Ø 120, 180 mm) | Grelhas de fundição individuais | Acendedor elétrico | Segurança Auto-Lock | Modelo sem aro inox | Potência máxima total: 3.000 W

Cor: **VIDRO**

### HL 60 2H 2G AI AL

Funções

AI	<b>GÁS BUTANO</b> CÓDIGO: 130255 EAN: 8421152068601
AL	<b>GÁS NATURAL</b> CÓDIGO: 130256 EAN: 8421152068618

## Cristal Gás



MEDIDAS EXTERIORES mm:  
☞ 710 | ☜ 510

### Placa a gás

Gás (butano/propano ou natural) | Comandos frontais incorporados | Acendedor elétrico | Tripla anel | Segurança Auto-Lock | Superfície de vidro temperado | Modelo sem aro exterior

Cor: **VIDRO**

### CGW LUX 70 5G AI AL TR **NOVIDADE**

Funções

AI	<b>GÁS BUTANO</b> CÓDIGO: 130303 EAN: 8421152100219
AL	<b>GÁS NATURAL</b> CÓDIGO: 130304 EAN: 8421152100226
TR	



MEDIDAS EXTERIORES mm:  
☞ 610 | ☜ 510

### Placa a gás

Gás (butano/propano ou natural) | Comandos frontais incorporados | Grelhas de fundição | Acendedor elétrico | Segurança Auto-Lock | Superfície de vidro temperado | Modelo sem aro exterior

Cor: **VIDRO**

### CGW LUX 60 4G AI AL **NOVIDADE**

Funções

AI	<b>GÁS BUTANO</b> CÓDIGO: 130305 EAN: 8421152099711
AL	<b>GÁS NATURAL</b> CÓDIGO: 130306 EAN: 8421152099728

## Gás



MEDIDAS EXTERIORES mm:  
☞ 870 | ☜ 520

### Placa a gás

Gás (butano/propano ou natural) | Queimadores integrados na mesa de trabalho | Comandos frontais incorporados | Grelhas de fundição | Queimador tripla anel | Acendedor elétrico | Segurança Auto-Lock

Cor: **INOX**

### EW 90 5G AI AL TR

Funções

AI	<b>GÁS BUTANO</b> CÓDIGO: 130272 EAN: 8421152075579
AL	<b>GÁS NATURAL</b> CÓDIGO: 130273 EAN: 8421152075586
TR	



MEDIDAS EXTERIORES mm:  
☞ 590 | ☜ 520

### Placa a gás

Gás (butano/propano ou natural) | Queimadores integrados na mesa de trabalho | Comandos frontais incorporados | Grelhas de fundição | Acendedor elétrico | Segurança Auto-Lock

Cor: **INOX**

Cor: **PRETO**

### EW 60 4G AI AL

Funções

AI	<b>INOX (BUT/NAT)</b> CÓDIGO: 130274/ 130275 EAN: 8421152075555/ 8421152075562
AL	<b>PRETO (BUT/NAT)</b> CÓDIGO: 130276/ 130277 EAN: 8421152079287/ 8421152079294
TR	



MEDIDAS EXTERIORES mm:  
☞ 680 | ☜ 500

### Placa a gás

Gás (butano/propano ou natural) | Comandos frontais incorporados | Grelhas em ferro fundido | Queimador tripla anel | Acendedor elétrico | Segurança Auto-Lock

Cor: **INOX**

### EX 70 5G AI AL TR

Funções

AI	<b>GÁS BUTANO</b> CÓDIGO: 130164 EAN: 8421152746783
AL	<b>GÁS NATURAL</b> CÓDIGO: 130194 EAN: 8421152746813
TR	



MEDIDAS EXTERIORES mm:  
☞ 580 | ☜ 500

### Placa a gás

Gás (butano/propano ou natural) | Comandos frontais incorporados | Grelhas esmaltadas | Acendedor elétrico | Segurança Auto-Lock

Cor: **INOX**

### EX 60 4G AI AL

Funções

AI	<b>GÁS BUTANO</b> CÓDIGO: 130166 EAN: 8421152756416
AL	<b>GÁS NATURAL</b> CÓDIGO: 130196 EAN: 8421152748824





MEDIDAS EXTERIORES mm:  
600 | 510

### Placa a gás

Gás (butano/propano ou natural) | Comandos frontais incorporados | Queimador triplo anel e acendedor elétrico (no modelo EM 60 4G AI AL TR) | Segurança Auto-Lock

Cor: **INOX**

### EM 60 4G AL TV EM 60 4G AI AL TR

Funções

- AI
- AL
- TR

**EM 60 4G AL TV (BUT/NAT)**  
CÓDIGO: 1311241/ 1315241  
EAN: 8421152066218/  
8421152066232

**EM 60 4G AI AL TR (BUT/NAT)**  
CÓDIGO: 1311761/ 1315761  
EAN: 8421152033210/  
8421152033432



MEDIDAS EXTERIORES mm:  
600 | 510

### Placa a gás

Gás (butano/propano ou natural) | Comandos laterais incorporados | Grelhas esmaltadas | Segurança Auto-Lock | Pode consoante os modelos integrar acendedor elétrico (AI) e queimador triplo anel (TR)

Cor: **INOX**

### SL P60 4G AL SL P60 4G AI AL SL P60 4G AI AL TR

Funções

- AI
- AL
- TR

**SL P60 4G AL (BUT/NAT)**  
CÓDIGO: 1310005/ 1310105  
EAN: 5604634004608/  
5604634004622

**SL P60 4G AI AL (BUT/NAT)**  
CÓDIGO: 1310020/ 1310120  
EAN: 5604634004301/  
8421152750391

**SL P60 4G AI AL TR (BUT/NAT)**  
CÓDIGO: 1310080/ 1310180  
EAN: 5604634004363/  
8421152750407



MEDIDAS EXTERIORES mm:  
600 | 510

### Placa a gás e elétrica

Gás (butano/propano ou natural) e eletricidade | Comandos laterais incorporados | Disco elétrico rápido de 1.500 W | Grelhas esmaltadas | Segurança Auto-Lock | Acendedor elétrico (AI) (no modelo SL P60 3G 1P AI AL)

Cor: **INOX**

### SL P60 3G 1P AL SL P60 3G 1P AI AL

Funções

- AI
- AL

**SL P60 3G 1P AL (BUT/NAT)**  
CÓDIGO: 1310035/ 1310135  
EAN: 5604634004615/  
5604634004639

**SL P60 3G 1P AI AL (BUT/NAT)**  
CÓDIGO: 1310050/ 1310150  
EAN: 5604634004332/  
5604634004424

Tampa de vidro opcional nos modelos:

- EM 60 4G AL TV
- SL P60 4G AL
- SL P60 4G AI AL
- SL P60 4G AI AL TR
- SL P60 3G 1P AL
- SL P60 3G 1P AI AL

## Elétrica



MEDIDAS EXTERIORES mm:  
600 | 510

### Placa de cozinha elétrica

Comandos laterais incorporados | Termóstato no disco com ponto vermelho | Potência máxima total: 5.500 W

Cor: **INOX**

### E/60.2 4P

CÓDIGO: 130206  
EAN: 8421152705148

## Modulares

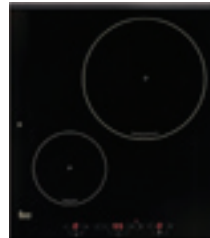

MEDIDAS EXTERIORES mm:  
450 | 520

### Placa de indução

Painel Touch Control frontal com bloqueio de segurança | 2 zonas cozinhado (Ø 145, 250 mm) | Desligar automático de segurança | Acabamento biselado | Potência máxima total: 3.200 W

Cor: **VIDRO**

### IR 421

Funções

- P
- ⏻
- 🔒
- 🔥

CÓDIGO: 130290  
EAN: 8421152090275



MEDIDAS EXTERIORES mm:  
300 | 520

### Placa de indução

Painel Touch Control frontal com bloqueio de segurança | 2 zonas cozinhado (Ø 145, 210 mm) | Desligar automático de segurança | Acabamento biselado | Potência máxima total: 3.200 W

Cor: **VIDRO**

### IR 321

Funções

- P
- ⏻
- 🔒
- 🔥

CÓDIGO: 130280  
EAN: 8421152082485



MEDIDAS EXTERIORES mm:  
300 | 520

### Placa vitrocerâmica

Painel touch control frontal com bloqueio de segurança | 2 zonas cozinhado (Ø 145, 180 mm) | Desligar automático de segurança | Acabamento biselado | Potência máxima total: 2.900 W

Cor: **VIDRO**

### VT TC 2P.1

Funções

- ⏻
- 🔒

CÓDIGO: 130110  
EAN: 8421152728765



### VT TC 1G

Funções **CÓDIGO: 890227**  
EAN: 8421152730768



MEDIDAS EXTERIORES mm:  
300 | 520

#### Grelhador vitrocerâmico

Painel touch control frontal com bloqueio de segurança | 1 zona grill de 200 x 325 mm | Desligar automático de segurança | Acabamento biselado | Potência máxima total: 1.400 W

Cor: **VIDRO**



### VT CM 30 2P

CÓDIGO: 130260  
EAN: 8421152060407

MEDIDAS EXTERIORES mm:  
300 | 520

#### Placa vitrocerâmica

Comandos frontais incorporados | 2 zonas cozinhado (Ø 145, 180 mm) | Acabamento biselado | Desligar automático de segurança | Potência máxima total: 3.000 W

Cor: **VIDRO**



### VT CM 30 1G AI AL TR

Funções **GÁS BUTANO**  
CÓDIGO: 1313061  
EAN: 8421152076415



**GÁS NATURAL**  
CÓDIGO: 1317061  
EAN: 8421152076422

MEDIDAS EXTERIORES mm:  
300 | 520

#### Placa a gás

Gás (butano/propano ou natural) | Grelha de fundição individual | Comandos frontais incorporados | Queimador triplo anel | Acendedor elétrico | Segurança Auto-Lock | Acabamento biselado

Cor: **VIDRO**



### VT CM 30 2G AI AL

Funções **GÁS BUTANO**  
CÓDIGO: 1313161  
EAN: 8421152071021



**GÁS NATURAL**  
CÓDIGO: 1317161  
EAN: 8421152071656

MEDIDAS EXTERIORES mm:  
300 | 520

#### Placa a gás

Gás (butano/propano ou natural) | Grelha de fundição individual | Comandos frontais incorporados | Acendedor elétrico | Segurança Auto-Lock | Acabamento biselado

Cor: **VIDRO**



### VM 30 2P

CÓDIGO: 130163  
EAN: 8421152033265

MEDIDAS EXTERIORES mm:  
300 | 510

#### Placa vitrocerâmica

Comandos frontais incorporados | 2 zonas cozinhado (Ø 145, 180 mm) | Potência máxima total: 2.900 W

Cor: **VIDRO**



### EM 30 2P

CÓDIGO: 1311081  
EAN: 8421152033258

MEDIDAS EXTERIORES mm:  
300 | 510

#### Placa elétrica

Comandos frontais incorporados | 2 zonas cozinhado (Ø 145, 180 mm) | Potência máxima total 3.000 W | Dimensões (mm): 300 x 510

Cor: **VIDRO**



### EM 30 2G AL

Funções **GÁS BUTANO**  
CÓDIGO: 1311041  
EAN: 8421152065662



**GÁS NATURAL**  
CÓDIGO: 1315041  
EAN: 8421152065679

MEDIDAS EXTERIORES mm:  
300 | 510

#### Placa a gás

Gás (butano/propano ou natural) | Comandos frontais incorporados | Grelhas esmaltadas | Segurança Auto-Lock

Cor: **INOX**



### GR 30

Funções **CÓDIGO: 890183**  
EAN: 5604634920007



MEDIDAS EXTERIORES mm:  
300 | 510

#### Grelhador

Comandos frontais incorporados | Cuba em inox | Grelha esmaltada | Pedras de origem vulcânica | Termóstato regulável | Resistência de aquecimento amovível | Potência máxima total 2.400 W

Cor: **INOX**



# EXAUSTORES

## Diferentes formas e estilos que eliminam fumos e odores

As novas chaminés Teka integram-se inteiramente no conceito de cozinha moderna e além disso são muito mais silenciosas. Tanto nas suas versões “ilha” como “parede”, os exaustores Teka permitem programar o tempo de extração, recordando a necessidade de manter os filtros limpos e iluminam a zona de cozinhado quando necessário.



### Sistema “Contour” de aspiração perimetral

Este inovador conceito de aspiração baseia-se no Efeito Venturi. A velocidade do ar aumenta ao passar pelo perímetro da chaminé, criando uma barreira que evita que o fumo e os odores saiam pela parte frontal e lateral da chaminé. Para além disso, ao ter menos superfície aberta, o nível de ruído diminui.

### Conselhos de utilização

O exaustor deve colocar-se em funcionamento momentos antes do início dos cozinhados. Ao acabar de cozinhar deve deixar o exaustor em funcionamento durante algum tempo, para que a totalidade de fumos e gorduras depositadas no tubo de saída e filtros sejam aspirados para o exterior.

## Chaminés inteligentes

Graças ao sensor de humidade integrado em alguns modelos, a velocidade de extração é sempre a mais adequada, sendo que o nível sonoro, o consumo de energia e eficiência de extração estão garantidamente otimizados.

O detetor de humidade é um sensor que se ativa de maneira automática aquando da presença de humidade na cozinha, regulando a velocidade de extração em função do nível da mesma.



## DHI 90: a chaminé flexível

Na Teka desenvolvemos uma chaminé dotada da maior versatilidade na instalação. A nova DHI 90 apainelavel adapta-se na perfeição a qualquer design de cozinha. Esta inovadora chaminé pode ser instalada de 4 formas distintas:

- Livre instalação, apainelada com o material dos móveis de cozinha;
- Livre instalação, apainelada com um painel de acabamento em inox;
- Integrada no móvel, apainelada com o material dos móveis de cozinha;
- Integrada no móvel, apainelada com um painel de acabamento em inox.

A chaminé vem equipada de série com um kit de filtros de carvão ativo e uma grelha como defletor de ar (sem cobretubo). Caso se opte pela livre instalação, deverá adquirir o acessório para o efeito: o kit de livre instalação (SET1/S). Pode também optar pelo painel em aço inoxidável anti mancha, da mesma cor e tonalidade que o resto dos nossos eletrodomésticos.



### Painéis Interiores

**Segurança:** no interior do corpo da maioria das nossas chaminés encontra-se um painel intermédio metalizado de plástico ignífugo que evita o contacto direto com o motor e o circuito elétrico.

**Facilidade de limpeza:** os painéis interiores facilitam a limpeza, graças à sua superfície compacta, lisa e sem arestas onde nos podemos cortar ou onde a gordura se possa acumular.

### Painéis Fonoabsorventes

Os modelos DPE e DPL utilizam um polímero (LPDE), material isolante de célula fechada e estável, tornando-o ideal como insonorização na chaminé já que o seu bom índice de isolamento acústico acrescenta a característica de impermeabilidade que impede a acumulação de sujidade e facilita a limpeza.

### Rumorosidade

Os dados de potência e pressão sonora publicados pela Teka são o resultado dos ensaios realizados em laboratórios das Universidades de Barcelona e Ovideu, de acordo com os requisitos estabelecidos pela Norma Europeia UNE EN 60704-2-13 relativamente a medições de ruído para equipamentos de uso doméstico.

### Iluminação

Dependendo das versões a Teka integra três tipos de iluminação: lâmpadas de LED, lâmpadas incandescentes e lâmpadas de halogéneo.

## Funções disponíveis nos exaustores Teka

### Programador

Programa o tempo de aspiração até 99 minutos dependendo dos modelos. Permite também realizar o desligar automático com a combinação de tempo e velocidade desejada.





## i hood®, cozinhar ouvindo música

Na Teka fomos os primeiros a desenvolver chaminés com motores silenciosos de grande capacidade de extração. Agora, somos a primeira marca a colocar áudio numa chaminé decorativa, permitindo que a partir de um iPod ou de um iPhone, se possa reproduzir qualquer música. O **i hood®** é um inovador conceito de chaminé que permitirá ouvir música enquanto se cozinha, graças ao sistema multimédia que esta nova geração de chaminés integra de série.

Existe também a possibilidade de se adquirir o “Kit Multimédia **i hood®**” e converter a chaminé num autêntico reproduzidor multimédia. O kit integra um cobretubo preparado para poder instalar as colunas em ambas as laterais, o suporte para o iPod/iPhone e o comando à distância.



- : Ligar / Desligar
- : Play / Pausa
- : Menos volume
- : Mais volume
- : Música anterior / Atrás
- : Música seguinte / Frente
- : Diminuir
- : Aumentar
- MENU: Menu iPod / iPhone
- ENTER: Confirmação iPod / iPhone

Made for  
**iPod iPhone**



KIT MULTIMÉDIA CHAMINÉ **i hood®**  
CÓDIGO: 890326 | EAN: 8421152099452



**DPL 90 i-hood** **NOVIDADE**

Funções



CÓDIGO: 110266  
EAN: 8421152098356

**i hood®**  
Made for  
**iPod iPhone**

### Chaminé decorativa multimédia

Panel de comandos Touch Control | Três velocidades + uma intensiva | Suporte multimédia homologado para iPhone® e iPod® | Colunas integradas | Sistema de aspiração perimetral “Contour” | Capacidade de extração\*: min. 240 m<sup>3</sup>/h - máx. 780 m<sup>3</sup>/h | Potência sonora\*\*: min. 40 dBA - máx. 70 dBA | Estrutura superior em vidro

Cor: **VIDRO PRETO**

## Decorativas ilha



**DPL 110 ILHA** **NOVIDADE**

Funções



CÓDIGO: 110268  
EAN: 8421152098349

### Chaminé decorativa para instalação em ilha

Panel de comandos Touch Control | Três velocidades + uma intensiva | Sistema de aspiração perimetral “Contour” | Capacidade de extração\*: min. 240 m<sup>3</sup>/h - máx. 780 m<sup>3</sup>/h | Potência sonora\*\*: min. 40 dBA - máx. 70 dBA | Estrutura superior em vidro

Cor: **VIDRO PRETO**



**CC 40**

Funções



CÓDIGO: 110247  
EAN: 8421152089835

### Chaminé decorativa para instalação em ilha

Panel de comandos Touch Control | Três velocidades + uma intensiva | Capacidade de extração\*: min. 240 m<sup>3</sup>/h - máx. 780 m<sup>3</sup>/h | Potência sonora\*\*: min. 40 dB(A) - máx. 70 dB(A)

Cor: **INOX**





### DG2 90 ILHA

Funções CÓDIGO: 110216  
EAN: 8421152063187



#### Chaminé decorativa para instalação em ilha

Painel de comandos por sensores eletrônicos | Três velocidades + uma intensiva | Capacidade de extração\*: min. 240 m<sup>3</sup>/h - máx. 780 m<sup>3</sup>/h | Potência sonora\*: min. 40 dB (A) - máx. 70 dB (A)  
Cor: **VIDRO**



### DH2 ILHA **NOVIDADE**

Funções **INOX (90)**  
CÓDIGO: 110270  
EAN: 8421152100837



**INOX (120)**  
CÓDIGO: 110269  
EAN: 8421152100844

#### Chaminé decorativa para instalação em ilha

Painel de comandos eletrônico | Três velocidades + uma intensiva | Capacidade de extração\*: min. 240 m<sup>3</sup>/h - máx. 780 m<sup>3</sup>/h | Potência sonora\*\*: min. 40 dBA - máx. 70 dBA | Estrutura superior em vidro

Cor: **INOX (90)**

Cor: **INOX (120)**



### DS ILHA INOX

Funções CÓDIGO: 110124  
EAN: 8421152720110



#### Chaminé decorativa para instalação em ilha

Painel de comandos por sensores eletrônicos | Três velocidades + uma intensiva | Capacidade de extração\*: min. 240 m<sup>3</sup>/h - máx. 780 m<sup>3</sup>/h | Potência sonora\*\*: min. 40 dB (A) - máx. 70 dB (A)  
Cor: **INOX**

## Decorativas parede verticais



### DVL 90

Funções CÓDIGO: 110248  
EAN: 8421152089866



#### Chaminé decorativa vertical

Painel de comandos Touch Control | Três velocidades + uma intensiva | Sistema de aspiração perimetral | Capacidade de extração\*: min. 240 m<sup>3</sup>/h - máx. 780 m<sup>3</sup>/h | Potência sonora\*\*: min. 40 dB (A) - máx. 70 dB (A)

Cor: **VIDRO PRETO**



### DV 80 VIDRO

Funções CÓDIGO: 110194  
EAN: 8421152051696



#### Chaminé decorativa vertical

Painel de comandos touch control | Três velocidades + uma intensiva | Sistema de aspiração perimetral | Capacidade de extração\*: min. 210 m<sup>3</sup>/h - máx. 730 m<sup>3</sup>/h | Potência sonora\*\*: min. 39 dB (A) - máx. 68 dB (A) | Esta Chaminé pode ser instalada sem tubo de exaustão usando o kit de carvão ativo para recirculação de ar opcional

Cor: **VIDRO PRETO**



### DV 80 INOX

Funções CÓDIGO: 110195  
EAN: 8421152051689



#### Chaminé decorativa vertical

Painel de comandos por sensores eletrônicos | Três velocidades + uma intensiva | Sistema de aspiração perimetral | Capacidade de extração\*: min. 210 m<sup>3</sup>/h - máx. 730 m<sup>3</sup>/h | Potência sonora\*\*: min. 39 dB (A) - máx. 68 dB (A) | Esta Chaminé pode ser instalada sem tubo de exaustão usando o kit de carvão ativo para recirculação de ar opcional

Cor: **INOX**



### DVE 70/90 VIDRO

Funções **VIDRO (DVE 70)**  
CÓDIGO: 110224  
EAN: 8421152075029



**VIDRO (DVE 90)**  
CÓDIGO: 110225  
EAN: 8421152075036

#### Chaminé decorativa vertical

Painel de comandos Touch Control com display LCD | Três velocidades + uma intensiva | Capacidade de extração\*: min. 240 m<sup>3</sup>/h - máx. 780 m<sup>3</sup>/h | Potência sonora\*\*: min. 40 dB (A) - máx. 70 dB (A)

Cor: **VIDRO PRETO (DVE 70)**

Cor: **VIDRO PRETO (DVE 90)**

## Decorativas parede



### DU 90

#### Funções



CÓDIGO: 110249  
EAN: 8421152089859

#### Chaminé decorativa de parede

Painel de comandos Touch Control | Três velocidades + uma intensiva | Capacidade de extração\*: min. 240 m<sup>3</sup>/h - máx. 780 m<sup>3</sup>/h | Potência sonora\*\*: min. 40 dB(A) - máx. 70 dB(A)

Cor: **VIDRO PRETO**



### DPL 90

#### Funções



CÓDIGO: 110250  
EAN: 8421152088012

#### Chaminé decorativa de parede

Painel de comandos Touch Control | Três velocidades + uma intensiva | Sistema de aspiração perimetral | Capacidade de extração\*: min. 240 m<sup>3</sup>/h - máx. 780 m<sup>3</sup>/h | Potência sonora\*\*: min. 40 dB(A) - máx. 70 dB(A)

Cor: **VIDRO PRETO**



### DPE 90

#### Funções



CÓDIGO: 110226  
EAN: 8421152075081

#### Chaminé decorativa de parede

Painel de comandos Touch Control com display LCD | Três velocidades + uma intensiva | Lâmpada de Led | Capacidade de extração\*: min. 240 m<sup>3</sup>/h - máx. 780 m<sup>3</sup>/h | Potência sonora\*\*: min. 40 dB(A) - máx. 70 dB(A) | Estrutura superior em vidro

Cor: **INOX**



### DHC 90

#### Funções



CÓDIGO: 110251  
EAN: 8421152089842

#### Chaminé decorativa de parede extraplana

Painel de comandos Touch Control com display LCD | Três velocidades + uma intensiva | Capacidade de extração\*: min. 240 m<sup>3</sup>/h - máx. 780 m<sup>3</sup>/h | Potência sonora\*\*: min. 40 dB(A) - máx. 70 dB(A) | Estrutura superior e inferior em vidro

Cor: **VIDRO PRETO**



### DHB 70/90/110 **NOVIDADE**

#### Funções



**INOX (DHB 70)**  
CÓDIGO: 110208  
EAN: 8421152064825

**INOX (DHB 90)**  
CÓDIGO: 110209  
EAN: 8421152064832

**INOX (DHB 110)**  
CÓDIGO: 110273  
EAN: 8421152098332

#### Chaminé decorativa de parede

Painel de comandos eletrônico | Três velocidades + uma intensiva | Capacidade de extração\*: min. 240 m<sup>3</sup>/h - máx. 780 m<sup>3</sup>/h | Potência sonora\*\*: min. 40 dBA - máx. 70 dBA

Cor: **INOX (DHB 70)**

Cor: **INOX (DHB 90)**

Cor: **INOX (DHB 110)**



### DH2 60/70/90

#### Funções



**INOX (DH2 60)**  
CÓDIGO: 110253  
EAN: 8421152074985

**INOX (DH2 70)**  
CÓDIGO: 110254  
EAN: 8421152074992

**INOX (DH2 90)**  
CÓDIGO: 110255  
EAN: 8421152075005

#### Chaminé decorativa de parede

Painel de comandos por sensores mecânicos | Três velocidades + uma intensiva | Capacidade de extração\*: min. 240 m<sup>3</sup>/h - máx. 780 m<sup>3</sup>/h | Potência sonora\*\*: min. 40 dB(A) - máx. 70 dB(A) | Estrutura superior em vidro

Cor: **INOX (DH2 60)**

Cor: **INOX (DH2 70)**

Cor: **INOX (DH2 90)**



### DQ 90

#### Funções



CÓDIGO: 110196  
EAN: 8421152051672

#### Chaminé decorativa de canto

Painel de comandos por sensores eletrônicos | Três velocidades + uma intensiva | Capacidade de extração\*: min. 240 m<sup>3</sup>/h - máx. 780 m<sup>3</sup>/h | Potência sonora\*\*: min. 40 dB(A) - máx. 70 dB(A)

Cor: **VIDRO**



### NC2 70/90

#### Funções



**NC2 70**  
CÓDIGO: 110227  
EAN: 8421152074930

**NC2 90**  
CÓDIGO: 110228  
EAN: 8421152074947

#### Chaminé decorativa de parede

Painel de comandos por sensores eletrônicos | Três velocidades + uma intensiva | Capacidade de extração\*: min. 240 m<sup>3</sup>/h - máx. 780 m<sup>3</sup>/h | Potência sonora\*\*: min. 40 dB(A) - máx. 70 dB(A)

Cor: **VIDRO (NC2 70)**

Cor: **VIDRO (NC2 90)**



### DG3 70/90

#### Funções



#### VIDRO (DG3 70)

CÓDIGO: 110229  
EAN: 8421152074879

#### VIDRO (DG3 90)

CÓDIGO: 110230  
EAN: 8421152074886



#### Chaminé decorativa de parede

Painel de comandos por sensores eletrônicos | Três velocidades + uma intensiva | Capacidade de extração\*: min. 240 m<sup>3</sup>/h - máx. 780 m<sup>3</sup>/h | Potência sonora\*\*: min. 40 dB (A) - máx. 70 dB (A)

Cor: **VIDRO (DG3 70)**  
Cor: **VIDRO (DG3 90)**



### DS 70/90

#### Funções



#### INOX (DS 70)

CÓDIGO: 110122  
EAN: 8421152720035

#### INOX (DS 90)

CÓDIGO: 110120  
EAN: 8421152700976

#### Chaminé decorativa de parede

Painel de comandos por sensores eletrônicos | Três velocidades + uma intensiva | Capacidade de extração\*: min. 240 m<sup>3</sup>/h - máx. 780 m<sup>3</sup>/h | Potência sonora\*\*: min. 40 dB (A) - máx. 70 dB (A)

Cor: **INOX (DS 70)**  
Cor: **INOX (DS 90)**



### DM 60/70/90

#### Funções



#### INOX (DM 60)

CÓDIGO: 110142  
EAN: 8421152728789

#### INOX (DM 70)

CÓDIGO: 110144  
EAN: 8421152728802

#### INOX (DM 90)

CÓDIGO: 110146  
EAN: 8421152728819

#### Chaminé decorativa de parede

Painel de comandos por sensores mecânicos | Três velocidades + uma intensiva | Capacidade de extração\*: min. 240 m<sup>3</sup>/h - máx. 780 m<sup>3</sup>/h | Potência sonora\*\*: min. 40 dB (A) - máx. 70 dB (A)

Cor: **INOX (DM 60)**  
Cor: **INOX (DM 70)**  
Cor: **INOX (DM 90)**



### DEP 60/70/90

#### Funções



#### INOX (DEP 60)

CÓDIGO: 110244  
EAN: 8421152069691

#### INOX (DEP 70)

CÓDIGO: 110242  
EAN: 8421152069738

#### INOX (DEP 90)

CÓDIGO: 110240  
EAN: 8421152069799

#### Chaminé decorativa de parede

Painel de comandos por sensores mecânicos | Três velocidades | Capacidade de extração\*: min. 329 m<sup>3</sup>/h - máx. 405 m<sup>3</sup>/h | Potência sonora\*\*: min. 53 dB (A) - máx. 63 dB (A)

Cor: **INOX (DEP 60)**  
Cor: **INOX (DEP 70)**  
Cor: **INOX (DEP 90)**



### DMR 90 RÚSTICA

#### Funções



#### CÓDIGO: 110252

EAN: 8421152088005

#### Chaminé decorativa rústica

Comandos deslizantes | Três velocidades + intensiva | Capacidades de extração UNE-EN-61591: min. 240 m<sup>3</sup>/h - máx. 780 m<sup>3</sup>/h | Potência sonora\*\*: min. 40 dBA - máx. 70 dBA

Cor: **PRETO**



### DBV 90

#### Funções



#### CÓDIGO: 110197

EAN: 8421152051726

#### Chaminé decorativa sem motor, para exaustão central

Painel de comandos deslizantes | 1 motor elétrico para controlo da válvula (duas posições: aberto e fechado)

Cor: **INOX**

## Apainelável



### DHI 90 APAINELÁVEL **NOVIDADE**

#### Funções



#### CÓDIGO: 110272

EAN: 8421152098363

#### Chaminé decorativa apainelável

Duas possibilidades de instalação: integrável em móveis de cozinha ou em livre instalação como Chaminé | Painéis laterais e frontais removíveis | Painel de comandos eletrônico | Três velocidades + uma intensiva | Capacidade de extração\*: min. 240 m<sup>3</sup>/h - máx. 780 m<sup>3</sup>/h | Potência sonora\*\*: min. 40 dBA - máx. 70 dBA | Dimensões (mm): 900

Cor: **INOX**

## Exaustores



### CNL1 9000

**Funções** CÓDIGO: 121121  
EAN: 8421152084151



### CNL1 3000

**Funções** CÓDIGO: 121101  
EAN: 8421152084120



#### Exaustor telescópico

Frente em inox anti mancha | Pannel de comandos por sensores mecânicos | Três velocidades | 2 Motores de dupla turbina | Capacidade de extração\*: min. 179 m<sup>3</sup>/h - máx. 427 m<sup>3</sup>/h | Potência sonora\*\*: min. 39 dB(A) - máx. 60 dB(A)

Cor: **INOX**

#### Exaustor telescópico

Frente em inox anti mancha | Pannel de comandos por sensores mecânicos | Três velocidades | 2 motores dupla turbina | Capacidade de extração\*: min. 179 m<sup>3</sup>/h - máx. 427 m<sup>3</sup>/h | Potência sonora\*\*: min. 39 dB (A) - máx. 60 dB (A)

Cor: **INOX**



### CNL1 2002

**Funções** **INOX**  
CÓDIGO: 121051  
EAN: 8421152075197



**BRANCO**  
CÓDIGO: 121052  
EAN: 8421152075203

**PRETO**  
CÓDIGO: 121053  
EAN: 8421152075210



### CNL1 1001

**Funções** **INOX**  
CÓDIGO: 121001  
EAN: 8421152075180



**BRANCO**  
CÓDIGO: 121002  
EAN: 8421152075166

**PRETO**  
CÓDIGO: 121003  
EAN: 8421152075173

#### Exaustor telescópico

Frente em inox anti mancha (versão inox) | Pannel de comandos mecânico | Três velocidades | Dois motores | Capacidade de extração\*: min. 215 m<sup>3</sup>/h - máx. 400 m<sup>3</sup>/h | Potência sonora\*\*: min. 51 dB (A) - máx. 68 dB (A)

Cor: **INOX**

Cor: **BRANCO/ PRETO**

#### Exaustor telescópico

Frente em inox anti mancha (versão inox) | Pannel de comandos mecânico | Três velocidades | Um motor | Capacidade de extração\*: min. 120 m<sup>3</sup>/h - máx. 260 m<sup>3</sup>/h | Potência sonora\*\*: min. 48 dB (A) - máx. 64 dB (A)

Cor: **INOX**

Cor: **BRANCO/ PRETO**



### TL1 92

**Funções** CÓDIGO: 121251  
EAN: 8421152036020



### C 920 INOX

**Funções** CÓDIGO: 121681  
EAN: 8421152037560



#### Exaustor telescópico

Frente em inox anti mancha (versão inox) | Pannel de comandos mecânico | Duas velocidades | Um motor dupla turbina | Capacidade de extração\*: min. 233 m<sup>3</sup>/h - máx. 332 m<sup>3</sup>/h | Potência sonora\*\*: min. 56 dB (A) - máx. 65 dB (A)

Cor: **INOX**

#### Exaustor tradicional

Frente em inox anti mancha | Pannel de comandos por sensores mecânicos | Três velocidades | Dois motores | Capacidade de extração\*: min. 214 m<sup>3</sup>/h - máx. 373 m<sup>3</sup>/h | Potência sonora\*\*: min. 60 dB (A) - máx. 73 dB (A)

Cor: **INOX**



### C 620 INOX

**Funções** CÓDIGO: 121631  
EAN: 8421152735992



### C 620 BRANCO/PRETO

**Funções** **BRANCO**  
CÓDIGO: 121632  
EAN: 8421152740767



**PRETO**  
CÓDIGO: 121633  
EAN: 8421152064580

#### Exaustor tradicional

Frente em inox anti mancha | Pannel de comandos por sensores mecânicos | Três velocidades | Dois motores | Capacidade de extração\*: min. 214 m<sup>3</sup>/h - máx. 373 m<sup>3</sup>/h | Potência sonora\*\*: min. 60 dB (A) - máx. 73 dB (A)

Cor: **INOX**

#### Exaustor tradicional

Pannel de comandos deslizantes | Três velocidades | Dois motores | Capacidade de extração\*: min. 214 m<sup>3</sup>/h - máx. 373 m<sup>3</sup>/h | Potência sonora\*\*: min. 60 dB (A) - máx. 73 dB (A)

Cor: **BRANCO/PRETO**



### TUB 60

#### Funções

60

#### INOX

CÓDIGO: 121501  
EAN: 8421152738337

#### BRANCO

CÓDIGO: 121502  
EAN: 8421152738306

#### PRETO

CÓDIGO: 121503  
EAN: 8421152738320

#### Exaustor tradicional

Painel de comandos deslizantes | Três velocidades | Um motor | Capacidade de extração\*: min. 102 m<sup>3</sup>/h - máx. 162 m<sup>3</sup>/h | Potência sonora\*\*: min. 64 dB (A) - máx. 68 dB (A)

Cor: **INOX**

Cor: **BRANCO/PRETO**



### GFH 55/73

#### Funções



55

73

#### INOX (GFH 55)

CÓDIGO: 121471  
EAN: 8421152036396

#### INOX (GFH 73)

CÓDIGO: 121481  
EAN: 8421152036402

#### Grupo filtrante

Painel em inox | Painel de comandos por sensores mecânicos | Três velocidades | Um motor dupla turbina | Capacidade de extração\*: min. 223 m<sup>3</sup>/h - máx. 329 m<sup>3</sup>/h | Potência sonora \*\*: min. 53 dB (A) - máx. 63 dB (A)

Cor: **INOX (GFH 55)**

Cor: **INOX (GFH 73)**



### GF 2

#### Funções



55

#### INOX

CÓDIGO: 121401  
EAN: 8421152215104

#### BRANCO

CÓDIGO: 121402  
EAN: 8421152215029

#### PRETO

CÓDIGO: 121403  
EAN: 8421152064603

#### Grupo filtrante

Painel de comandos deslizantes | Três velocidades | Dois motores | Capacidade de extração\*: min. 242 m<sup>3</sup>/h - máx. 365 m<sup>3</sup>/h | Potência sonora\*\*: min. 55 dB (A) - máx. 67 dB (A)

Cor: **INOX**

Cor: **BRANCO/PRETO**

\* Capacidade de extração UNE EN 61591

\*\* Potência sonora UNE EN 60704-2-13 (re 1pW)





# FRIGORÍFICOS

## O frio ecológico imprescindível no seu lar

Porque a saúde é importante, na Teka criámos uma nova gama de frigoríficos que aplica a última tecnologia para conservar melhor e durante mais tempo os alimentos, com zonas específicas para produtos frescos, sistemas que evitam a proliferação de bactérias e repartem o frio de forma homogénea.



### O sistema No Frost, o frio sem gelo

O sistema No Frost proporciona uma série de vantagens:

- Possibilita a **congelamento mais rápida**, mantendo a qualidade dos alimentos a congelar, pois faz uma melhor conservação dos mesmos e elimina odores.
- **Evita a descongelação e limpeza periódica do equipamento**. O frigorífico descongela automaticamente e a água resultante deposita-se num compartimento especial, onde se evapora.
- Mantém uma **temperatura ideal e homogénea em toda a cavidade de conservação**. Além disso, controla a temperatura com maior precisão que um sistema tradicional.
- **Permite controlar a todo o momento o grau de humidade, evitando a formação de gelo sobre as paredes e alimentos**. Desta forma os recipientes não se colam às paredes e as etiquetas ficam de fácil leitura.

Alguns modelos Teka têm um novo sistema NO FROST DUAL com até 3 ventiladores e evaporadores que conseguem gerar maior humidade para que os alimentos se conservem frescos durante mais tempo, sem necessidade de os congelar e sem mistura de maus odores.

## Display LCD na porta. Tecnologia e desenho ao detalhe



Os nossos frigoríficos incorporam avançados sistemas de controlo electrónico que permitem ao utilizador estar permanentemente informado da temperatura de cada zona do frigorífico, informando mediante alarmes se existe algum problema ou se a porta está mal fechada. Dispõem de memória para restabelecer a temperatura seleccionada em caso de falta de eletricidade, realizam auto-testes nas sondas ou permitem ativar a congelação e arrefecimento rápido.

A função Eco-Férias nos modelos com display na porta mantém as temperaturas constantes no compartimento do frigorífico e congelador o que reduz em grande quantidade o consumo de energia. Além disso esta função evita a proliferação de bactérias e odores durante longos períodos de ausência.



## Controlo eletrónico do frio, sistema **Fuzzy Logic**

O sistema “Fuzzy Logic” ou “Eco-Logic” permite ter de forma automática um constante e exato controlo da temperatura, sem necessidade que o utilizador o faça. Este sistema regula eletronicamente a temperatura interior do frigorífico através de sensores independentes distribuídos por todo o frigorífico. Isto permite manter automaticamente uma temperatura sempre constante e ajustada à temperatura exterior. Toda a informação de temperaturas, tanto interiores como exteriores são estabelecidas pelo controlo eletrónico, o qual regula a entrada de ar frio e define as diferentes temperaturas de forma exata para cada compartimento.

## Energeticamente eficientes, tecnologicamente avançados

Firmemente comprometidos em respeitar o meio ambiente, os frigoríficos Teka são 100% isentos de CFC e cumprem todas as normativas internacionais respeitantes ao tema. Além disso, numa clara aposta neste sentido, todos os nossos modelos são A+ e proporcionam importantes reduções no consumo energético e baixos níveis de rumorosidade.

## “American way of life”

A Teka oferece dois modelos de frigorífico americano com estética em aço inoxidável anti mancha: um modelo com dispensador de água fresca, cubos de gelo ou gelo picado e filtro exterior de fácil acesso, para facilitar a manutenção do equipamento e uma versão sem dispensador, que permite ser instalado em qualquer lugar.

O NF2 650 destaca-se ainda pela possibilidade de desligar o dispensador de gelo, pressionando durante 3 segundos o botão “Ice off” para evitar que se formem blocos de gelo quando passamos períodos mais longos fora de casa. Além disso tem um sistema inteligente de arrefecimento. O ar frio na coluna traseira do frigorífico move-se para os lados e não para a frente. Por não fazer incidir o ar diretamente nos alimentos, evita que se deteriorem ou se congelem os alimentos armazenados junto da parede traseira.

## NFE 900 X, o frigorífico flexível

A flexibilidade do frigorífico de 4 portas NFE 900 X é total, graças à amplitude da sua zona frigorífica e à multizona convertível frigorífico-congelador. A sua zona frigorífica aproveita toda a largura do equipamento, sem qualquer separação. Este aproveitamento do espaço permite colocar recipientes muito grandes com até 80 cm de diâmetro. Além disso este frigorífico em aço inoxidável anti mancha destaca-se pela iluminação interior LED, pelas duas zonas de conservação 0-3°C e pelo display LCD multifunções na porta, que o diferencia dos demais modelos existentes no mercado.



## Sistema anti bactérias

Um revestimento especial à base de iões de prata injetados tanto nas paredes da cavidade interna como na porta, impede a proliferação de bactérias, micro organismos, entre outros e evita que se produzam odores desagradáveis no interior do frigorífico. Este sistema da Teka mantém frescos e saudáveis os alimentos durante um período mais alargado de tempo, evitando o desenvolvimento de doenças como salmonelas, legionela ou hepatites. De notar ainda que há modelos na gama com 4 tipo distintos de anti bactérias: na junta, filtro de odores anti bactérias, ionizador ou gerador de iões e revestimento de nano partículas de prata.



## Funções disponíveis nos frigoríficos Teka

### Função Eco

É um modo de poupança de energia que se pode ativar quando se permanece longos períodos fora de casa sem abrir o frigorífico.

### Função Power

Pode-se ligar e desligar o frigorífico a partir do painel de comandos.



### Função Fuzzy Logic

Permite um controlo de temperatura constante e exato de forma automática.

## Americanos



### NFE 900 X \*E+++

Funções CÓDIGO: 200060  
EAN: 8421152086209



Cor: INOX

455  
kWh/ano

A15h

#### Frigorífico de instalação livre side by side

Portas em aço inoxidável anti mancha | Pannel eletrônico com display digital LCD na porta | Frio No FROST no frigorífico e no congelador | Zona convertível frigorífico - congelador | Capacidade total (bruta): 610 litros | Capacidade do frigorífico (líquida): 385 litros | Capacidade do congelador (líquida): 155 litros | Um compressor | Classificação energética A+ | Classificação climática SN-T

#### MEDIDAS EXTERIORES mm:

920 | 1.825 | 765



### NF2 650 X \*E+++

Funções CÓDIGO: 200055  
EAN: 8421152081990



Cor: INOX

447  
kWh/ano

A8h

#### Frigorífico de instalação livre side by side

Portas em aço inoxidável anti mancha | Pannel eletrônico com display digital LCD na porta | Dispensador externo de água fria, gelo picado e cubos de gelo com sistema de filtragem de água | Capacidade total (bruta): 615 litros | Capacidade do frigorífico (líquida): 375 litros | Capacidade do congelador (líquida): 151 litros | Um compressor | Classificação energética A+ | Classificação climática SN-T

#### MEDIDAS EXTERIORES mm:

920 | 1.785 | 745



### NF2 620 X \*E+++

Funções CÓDIGO: 200056  
EAN: 8421152081983



Cor: INOX

476  
kWh/ano

A8h

#### Frigorífico de instalação livre side by side

Portas em aço inoxidável anti mancha | Pannel eletrônico com display digital LCD na porta | Frio No FROST no frigorífico e no congelador | Capacidade total (bruta): 625 litros | Capacidade do frigorífico (líquida): 378 litros | Capacidade do congelador (líquida): 178 litros | Um compressor | Classificação energética A+ | Classificação climática SN-T

#### MEDIDAS EXTERIORES mm:

920 | 1.785 | 745



## ❖ Side by side de instalação livre



### TS2 370 INOX

Funções CÓDIGO: 200057  
EAN: 8421152086162



Cor: INOX

163  
kWh/ano

#### Frigorífico de instalação livre

Portas em aço inoxidável anti mancha | Capacidade total (bruta): 370 litros | Capacidade do frigorífico (líquida): 335 litros | Um compressor | Classificação energética A+ | Classificação climática SN-T

#### MEDIDAS EXTERIORES mm:

595 | 1.710 | 600



### TGF2 270 NF INOX

Funções CÓDIGO: 200058  
EAN: 8421152086179



Cor: INOX

304  
kWh/ano

A13h

#### Arca de instalação livre

Portas em aço inoxidável anti mancha | Frio No-Frost | Capacidade total (bruta): 265 litros | Capacidade do congelador (líquida): 227 litros | Um compressor | Classificação energética A+ | Classificação climática SN-T

#### MEDIDAS EXTERIORES mm:

595 | 1.710 | 600



### TS2 370 BRANCO **NOVIDADE**

Funções CÓDIGO: 200069  
EAN: 8421152090008



Cor: BRANCO

163  
kWh/ano

#### Frigorífico de instalação livre

Capacidade total (bruta): 370 litros | Capacidade do frigorífico (líquida): 335 litros | Um compressor | Classificação energética A+ | Classificação climática SN-T

#### MEDIDAS EXTERIORES mm:

595 | 1.710 | 600



### TGF2 270 NF BRANCO **NOVIDADE**

Funções CÓDIGO: 200070  
EAN: 8421152090039



Cor: BRANCO

304  
kWh/ano

A13h

#### Arca de instalação livre

Frio No-Frost | Capacidade total (bruta): 265 litros | Capacidade do congelador (líquida): 227 litros | Um compressor | Classificação energética A+ | Classificação climática SN-T

#### MEDIDAS EXTERIORES mm:

595 | 1.710 | 600

## ❖ Combinados de instalação livre



NFE1 420 **NOVIDADE**  
Funções CÓDIGO: 200054  
EAN: 8421152071328



Cor: INOX

344  
kWh/ano

A24h

#### Combinado de instalação livre

Portas em aço inoxidável anti mancha | Display digital LCD integrado na porta | Frio NO FROST no frigorífico e no congelador | Capacidade total (bruta): 475 litros | Capacidade do frigorífico (líquida): 312 litros | Capacidade do congelador (líquida): 125 litros | Um compressor | Classificação energética A+ | Classificação climática SN-T

#### MEDIDAS EXTERIORES mm:

700 | 1.930 | 680

Display porta



NFE1 320 **NOVIDADE**  
Funções CÓDIGO: 200059  
EAN: 8421152075371



Cor: INOX

304  
kWh/ano

A17h

#### Combinado de instalação livre

Portas em aço inoxidável anti mancha | Pannel eletrônico com display digital LCD na porta | Frio NO FROST no frigorífico e no congelador | Capacidade total (bruta): 320 litros | Capacidade do frigorífico (líquida): 193 litros | Capacidade do congelador (líquida): 80 litros | Um compressor | Classificação energética A+ | Classificação climática SN-T

#### MEDIDAS EXTERIORES mm:

595 | 1.860 | 600

Display porta





### NFT 370 e-INOX \***\*\*\*** **NOVIDADE**

Funções CÓDIGO: 200075  
EAN: 8421152098547



Cor: e-INOX

350  
kWh/ano

A13h

#### Combinado de instalação livre

Display digital Touch Control na porta | Frio No FROST no frigorífico e congelador | Capacidade total (bruta): 395 litros | Capacidade do frigorífico (líquida): 260 litros | Capacidade do congelador (líquida): 80 litros | Um compressor | Classificação energética A+ | Classificação climática SN-T

#### MEDIDAS EXTERIORES mm:

595 | 2.000 | 670



Display porta



### NFT 340 e-INOX \***\*\*\*** **NOVIDADE**

Funções CÓDIGO: 200067  
EAN: 8421152098523



Cor: e-INOX

319  
kWh/ano

A13h

#### Combinado de instalação livre

Display digital LCD Touch Control na porta | Frio No FROST no frigorífico e congelador | Capacidade total (bruta): 346 litros | Capacidade do frigorífico (líquida): 230 litros | Capacidade do congelador (líquida): 80 litros | Um compressor | Classificação energética A+ | Classificação climática SN-T

#### MEDIDAS EXTERIORES mm:

595 | 1.880 | 670



Display porta



### NFT 340 BRANCO \***\*\*\*** **NOVIDADE**

Funções CÓDIGO: 200068  
EAN: 8421152098530



Cor: BRANCO

319  
kWh/ano

A13h

#### Combinado de instalação livre

Display digital LCD Touch Control na porta | Frio No FROST no frigorífico e congelador | Capacidade total (bruta): 346 litros | Capacidade do frigorífico (líquida): 230 litros | Capacidade do congelador (líquida): 80 litros | Um compressor | Classificação energética A+ | Classificação climática

#### MEDIDAS EXTERIORES mm:

595 | 1.880 | 670



Display porta



### CB 385 \***\*\*\***

Funções CÓDIGO: 200064  
EAN: 8421152075142



Cor: BRANCO

295  
kWh/ano

A24h

#### Combinado de instalação livre

Portas reversíveis | Descongelamento automática do frigorífico | Termostato regulável | Zona de conservação 0-3°C | Capacidade total (bruta): 352 litros | Capacidade do frigorífico (líquida): 226 litros | Capacidade do congelador (líquida): 116 litros | Um compressor | Classificação energética A+ | Classificação climática N-ST

#### MEDIDAS EXTERIORES mm:

595 | 1.875 | 640

## ➤ Frigoríficos de instalação livre



### NF2 400 \***\*\*\***

Funções CÓDIGO: 200053  
EAN: 8421152071168



Cor: INOX

333  
kWh/ano

A19h

#### Frigorífico de instalação livre

Portas em inox anti mancha | Frio NO FROST no frigorífico e no congelador | Capacidade total (bruta): 430 litros | Capacidade do frigorífico (líquida): 295 litros | Capacidade do congelador (líquida): 90 litros | Um compressor | Classificação energética A+ | Classificação climática SN-T

#### MEDIDAS EXTERIORES mm:

700 | 1.690 | 680



### FT3 310 \***\*\*\*** **NOVIDADE**

Funções CÓDIGO: 200066  
EAN: 8421152089224



Cor: BRANCO

236  
kWh/ano

A21h

#### Frigorífico de instalação livre

Portas reversíveis | Descongelamento automática do frigorífico | Capacidade total (bruta): 256 litros | Capacidade do frigorífico (líquida): 211 litros | Capacidade do congelador (líquida): 42 litros | Um compressor | Classificação energética A+ | Classificação climática N

#### MEDIDAS EXTERIORES mm:

540 | 1.600 | 600





### TS 138 **NOVIDADE**

Funções CÓDIGO: 200071  
EAN: 8421152063507



Cor: BRANCO

173 kWh/ano



#### Frigorífico de instalação livre

Porta reversível | Capacidade total (bruta): 98 litros | Capacidade do frigorífico (líquida): 86 litros | Capacidade do congelador (líquida): 10 litros | Um compressor | Classificação energética A+ | Classificação climática ST

#### MEDIDAS EXTERIORES mm:

543 | 847 | 494

## ❖ Side by side, combinados e frigoríficos de encastre



### TK12 300

Funções CÓDIGO: 190053  
EAN: 8421152085028



Cor: BRANCO

153 kWh/ano

#### Frigorífico de encastre

Sistema de integração com porta fixa | Capacidade total (bruta): 315 litros | Capacidade do frigorífico (líquida): 310 litros | Um compressor | Classificação energética A+ | Classificação climática SN-T

#### MEDIDAS EXTERIORES mm:

543 | 1.771 | 545



### TG12 200 NF **NOVIDADE**

Funções CÓDIGO: 190054  
EAN: 8421152085011



Cor: BRANCO

310 kWh/ano



#### Arca de encastre

Sistema de integração com porta fixa | Frio No FROST | Capacidade total (bruta): 220 litros | Capacidade do frigorífico (líquida): 196 litros | Um compressor | Classificação energética A+ | Classificação climática SN-T

#### MEDIDAS EXTERIORES mm:

543 | 1.771 | 545



### CI 350 NF

Funções CÓDIGO: 190041  
EAN: 8421152053959



Cor: BRANCO

281 kWh/ano



#### Combinado de encastre

Sistema de integração com porta deslizante | Frio NO FROST no congelador | Capacidade total (bruta): 278 litros | Capacidade do frigorífico (líquida): 200 litros | Capacidade do congelador (líquida): 62 litros | Um compressor | Classificação energética A+ | Classificação climática T

#### MEDIDAS EXTERIORES mm:

540 | 1.775 | 545



### TK12 325 **NOVIDADE**

Funções CÓDIGO: 190059  
EAN: 8421152085035



Cor: BRANCO

276 kWh/ano



#### Combinado de encastre

Sistema de integração com porta deslizante | Capacidade total (bruta): 283 litros | Capacidade do frigorífico (líquida): 189 litros | Capacidade do congelador (líquida): 55 litros | Um compressor | Classificação energética: A+ | Classificação climática SN-ST

#### MEDIDAS EXTERIORES mm:

540 | 1.776 | 535



### CI 342 \*~~C~~\*\*\* **NOVIDADE**

Funções CÓDIGO: 190060  
EAN: 8421152098561



Cor: **BRANCO**

276  
kWh/ano

A13h

#### Combinado de encastre

Sistema de integração com porta deslizante | Painel de controlo eletrónico | Capacidade total (bruta): 283 litros | Capacidade do frigorífico (líquida): 161 litros | Capacidade do congelador (líquida): 55 litros | Um compressor | Classificação energética A+ | Classificação climática SN-ST

#### MEDIDAS EXTERIORES mm:

540 | 1.770 | 535



### FI 290 \*~~C~~\*\*\*

Funções CÓDIGO: 190042  
EAN: 8421152053942



Cor: **BRANCO**

275  
kWh/ano

A16h

#### Frigorífico de encastre

Sistema de integração com porta deslizante | Capacidade total (bruta): 264 litros | Capacidade do frigorífico (líquida): 214 litros | Capacidade do congelador (líquida): 45 litros | Um compressor | Classificação energética A+ | Classificação climática N

#### MEDIDAS EXTERIORES mm:

540 | 1.575 | 545



### TFI2 130 D \*~~C~~\*\*\*

Funções CÓDIGO: 190052  
EAN: 8421152084908



Cor: **BRANCO**

183  
kWh/ano

#### Frigorífico de encastre

Sistema de integração com porta fixa | Capacidade total (bruta): 125 litros | Capacidade do frigorífico (líquida): 105 litros | Capacidade do congelador (líquida): 18 litros | Um compressor | Classificação energética A+ | Classificação climática SN

#### MEDIDAS EXTERIORES mm:

596 | 820 | 545



### TKI2 145 D

Funções CÓDIGO: 190056  
EAN: 8421152084892



Cor: **BRANCO**

118  
kWh/ano

#### Frigorífico de encastre

Sistema de integração com porta fixa | Capacidade total (bruta): 130 litros | Capacidade do frigorífico (líquida): 128 litros | Um compressor | Classificação energética A+ | Classificação climática SN-T

#### MEDIDAS EXTERIORES mm:

598 | 820 | 545



### TGI2 120 D \*~~C~~\*\*\*

Funções CÓDIGO: 190057  
EAN: 8421152084915



Cor: **BRANCO**

191  
kWh/ano

A19h

#### Arca de encastre

Sistema de integração com porta fixa | Capacidade total (bruta): 96 litros | Capacidade da arca (líquida): 87 litros | Um compressor | Classificação energética A+ | Classificação climática SN-T

#### MEDIDAS EXTERIORES mm:

598 | 820 | 545

## Garrafeiras



### RVI 35

Funções CÓDIGO: 190058  
EAN: 8421152087299  
Cor: INOX



180  
kWh/ano

#### Garrafeira de integração total

Capacidade: 35 garrafas | Painel de controlo eletrónico | Temperatura regulável (5° a 16°C) | Capacidade total (bruta): 135 litros | Iluminação por LED | Porta reversível | 4 prateleiras de madeira reguláveis em altura | Classificação energética B | Classificação climática SN

#### MEDIDAS EXTERIORES mm:

540 | 865 | 545



### RV 51 E

Funções CÓDIGO: 200040  
EAN: 8421152038741  
Cor: INOX



197  
kWh/ano

#### Garrafeira de livre instalação

Capacidade: 51 garrafas | Painel de controlo eletrónico | Temperatura regulável para vinho tinto (de 13° a 16°) ou branco (de 7° a 16°) | Capacidade total (bruta) 165 litros | Um compressor | 5 prateleiras de madeira reguláveis em altura | Classificação energética B | Classificação climática N

#### MEDIDAS EXTERIORES mm:

506 | 1.280 | 550



### RV 26 E

Funções CÓDIGO: 200041  
EAN: 8421152038734  
Cor: INOX



190  
kWh/ano

#### Garrafeira de livre instalação

Garrafeira | Capacidade: 26 garrafas | Painel de controlo eletrónico | Temperatura regulável para vinho tinto (de 13° a 16°) ou branco (de 7° a 16°) | Capacidade total (bruta) 85 litros | Um compressor | 2 prateleiras de madeira reguláveis em altura | Classificação energética B | Classificação climática N

#### MEDIDAS EXTERIORES mm:

506 | 780 | 550

## Arcas Horizontais



### CH 380 **NOVIDADE**

Funções CÓDIGO: 200072  
EAN: 8421152098134  
Cor: BRANCO



334  
kWh/ano

A<sub>45h</sub>

#### Arca horizontal

Revestimento interior em alumínio | Fecho de segurança | Termóstato regulável | Capacidade de congelação: 20 kg/24h | Duas cestas de grande capacidade | Classificação energética A+ | Capacidade total (líquida): 380 litros

#### MEDIDAS EXTERIORES mm:

1.405 | 916 | 715



### CH 310 **NOVIDADE**

Funções CÓDIGO: 200073  
EAN: 8421152098127  
Cor: BRANCO



292  
kWh/ano

A<sub>45h</sub>

#### Arca horizontal

Revestimento interior em alumínio | Fecho de segurança | Termóstato regulável | Capacidade de congelação: 20 kg/24h | Duas cestas de grande capacidade | Classificação energética A+ | Capacidade total (líquida): 310 litros

#### MEDIDAS EXTERIORES mm:

1.180 | 916 | 715



### CH 250 **NOVIDADE**

Funções CÓDIGO: 200074  
EAN: 8421152098110  
Cor: BRANCO



260  
kWh/ano

A<sub>45h</sub>

#### Arca horizontal

Revestimento interior em alumínio | Fecho de segurança | Termóstato regulável | Capacidade de congelação: 18 kg/24h | Uma cesta de grande capacidade | Classificação energética A+ | Capacidade total (líquida): 251 litros

#### MEDIDAS EXTERIORES mm:

1.010 | 916 | 715



# M. LAVAR ROUPA

## Eficiência e tecnologia integradas nas máquinas Teka

A água é fonte de vida mas também um recurso escasso. Na Teka temos consciência desta realidade, por isso, as nossas máquinas de lavar roupa conjugam sistemas que minimizam o consumo de água e energia com avançadas prestações ao nível da lavagem e secagem bem como programas extra rápidos e dispositivos que evitam a sobredosagem do detergente.

### Programas Especiais

As máquinas de lavar roupa Teka integram uma grande variedade de programas, permitindo adequar as lavagens às inúmeras situações do quotidiano. De entre eles pode contar com programas especiais para roupa delicada, tecidos resistentes, programas rápidos de 32 minutos, enxaguamento extra, centrifugação delicada, programa anti rugas, entre outros. A programação diferida permite atrasar o início de um programa até 24 horas para tirar vantagem da taxa de poupança e começar a lavagem sem estar dependente da máquina de lavar.

### Mais capacidade, até 8 Kg

A gama de máquinas de lavar roupa de instalação livre TK2 caracteriza-se pela sua grande capacidade (modelos de 7 e 8 Kg), variedade de acabamentos (aço inoxidável anti mancha, branco ou cinza metalizado) e estética uniforme com botões de tato suave e display digital LCD vermelho a combinar com os restantes eletrodomésticos Teka.

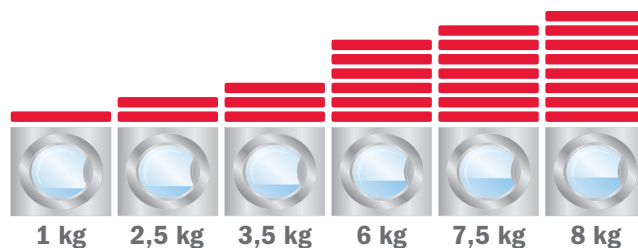

### 8 Kg em máquinas de integração total

A Teka é a única marca que conta com máquinas de integração total com capacidade para 8 Kg e classificação energética A+. Os novos modelos de integração total LI4 têm orifícios mais pequenos no tambor que permitem que o detergente seja totalmente eliminado para um maior cuidado da roupa. Adicionalmente fazem inúmeros cálculos de peso da roupa para permitir a máxima poupança energética e de água.

### Capacidade de carga variável automática

Graças a um sensor especial de peso na cuba, as máquinas de lavar roupa Teka ajustam automaticamente os consumos de água, energia e detergente, em função da quantidade de roupa introduzida.

## Sistema de controlo de equilíbrios

Este sistema da Teka otimiza a distribuição da roupa evitando que esta se acumule apenas de um lado do tambor. Com isto consegue-se um aumento de estabilidade diminuindo o nível de ruído provocado pelas vibrações, o que permite alargar o tempo de vida útil do equipamento. Além disso o tambor multi perfurado Teka, em aço inoxidável, permite um suave deslizar da roupa no interior da máquina.

## Máxima eficácia energética

As novas máquinas de lavar roupa Teka combinam sistemas que minimizam o consumo de água e energia com avançadas prestações de lavagem e secagem. Graças a esses avanços tecnológicos, algumas das nossas máquinas obtêm a máxima classificação: A+++.

A nova Legislação Europeia sobre a etiqueta energética pressupõe uma alteração na classificação energética das máquinas. A nova Etiqueta Energética da união Europeia associa até 3 classes adicionais, A+, A++ e A+++ ao sistema original.



## Sistema Fuzzy Logic, a gestão eletrónica de lavagem Teka

O sistema Fuzzy Logic das máquinas de lavar roupa Teka controla de forma eletrónica todos os processos de lavagem. Este sistema corrige as possíveis irregularidades que possam ocorrer durante um ciclo de lavagem, como por exemplo maior quantidade de detergente do que o desejado, uma má distribuição do peso da roupa, um nível de água desadequado ou uma temperatura desajustada para um determinado tipo de tecido, entre outros, conseguindo uma lavagem mais precisa e eficiente.

## Dupla entrada de água quente e fria

A máquina LI 1260 S é bitérmica, ou seja, introduz diretamente água quente (dupla entrada de água fria e quente), permitindo poupar energia.

## Sistema de “Reconhecimento de Espuma”

O sistema inteligente de reconhecimento de espuma das máquinas de lavar roupa Teka possibilita um enxaguamento extra se for detetado excesso de detergente na roupa durante o ciclo de lavagem, sendo especialmente importante para peles sensíveis ou alergia a detergentes.



Emissão de ruído em decibéis durante as fases de lavagem e centrifugação, no programa normal de lavagem de algodão a 60°C em plena carga



Classe de eficiência de centrifugação



Capacidade normal em Kg para o programa normal de algodão a 40°C ou 60°C em plena carga



Consumo de água anual em litros, baseado em 220 ciclos de lavagem standard



### Consumo anual de energia

O consumo anual de energia está expresso em kWh por ano e é baseado na realização de 220 ciclos de lavagem para o programa de algodão a 60° e 40° C a plena e meia carga, incluindo os consumos no modo de espera e em stand-by. O consumo real de energia dependerá das condições de uso.



### Consumo anual de água

O consumo anual de água está expresso em litros e é baseado na realização de 220 ciclos de lavagem para o programa de algodão a 40°C e 60°C com meia e carga completa. O consumo real de água dependerá das condições de uso.

## Sistema de Lavagem Combi

O design especial das palas assimétricas do tambor permite molhar melhor a roupa, uma vez que as palas recolhem água no interior da cuba durante o movimento giratório do tambor e projetam-na em cima da roupa, criando efeito de duche, que melhora os processos de lavagem e enxaguamento.

## Funções disponíveis nas máq. lavar roupa Teka



### Função Fuzzy Logic

A gestão de lavagem é totalmente eletrónica.



### Programação digital diferida:

Permite atrasar até 24 horas o início de um programa para aproveitar tarifas mais económicas, ou quando for mais cómodo para o utilizador



### Aqua +

Acrescenta 5 litros de água a cada ciclo de lavagem para melhor eliminar o detergente.



### Programas rápidos de 29 e 15 minutos:

Para aquelas peças que não necessitam uma lavagem intensiva, os modelos Teka dispõem de um programa

complexo extra rápido que ajusta ao máximo os consumos de água, detergente e energia, facilitando uma lavagem rápida e delicada de toda a roupa.

### Programa Anti Rugas

Permite obter um resultado de lavagem com poucas rugas, tornando as peças mais fáceis de passar a ferro.



## Integração



**MEDIDAS EXTERIORES mm:**

596 | 820/850 | 541

### Máquina de lavar roupa de integração total

Capacidade: 8 kg | Eletrônica | 12 programas de lavagem | Capacidade de carga variável automática | Bloqueio em caso de falta de água ou eletricidade | Centrifugação 400~1.400 r.p.m. | Classificação energética A+ | Eficiência de centrifugação A | Porta inox 700 mm opcional (ver acessórios)

Cor: **BRANCO**

### LI4 1480 E

Funções

CÓDIGO: 210552

EAN: 8421152072349



252  
kWh/ano

10500  
L/ano



**MEDIDAS EXTERIORES mm:**

596 | 820/850 | 541

### Máquina de lavar roupa de integração total

Capacidade: 8 kg | Eletrônica | 12 programas de lavagem | Capacidade de carga variável automática | Bloqueio em caso de falta de água ou eletricidade | Centrifugação 400~1.000 r.p.m. | Classificação energética A+ | Eficiência de centrifugação: C | Porta inox 700 mm opcional (ver acessórios)

Cor: **BRANCO**

### LI4 1080 E

Funções

CÓDIGO: 210553

EAN: 8421152072332



252  
kWh/ano

10500  
L/ano



**MEDIDAS EXTERIORES mm:**

596 | 825/850 | 540

### Máquina de lavar roupa de integração total

Capacidade: 6 kg | Eletrônica | 15 Programas de lavagem | Dupla entrada de água fria e quente (bitérmica) | Capacidade de carga variável automática | Bloqueio em caso de falta de água ou eletricidade | Centrifugação 400~1.200 r.p.m. | Classificação energética A | Eficiência de centrifugação B | Porta inox 700 mm opcional (ver acessórios)

Cor: **CINZA METALIZADO**

### LI 1260 S

Funções

CÓDIGO: 220010

EAN: 8421152042823



215  
kWh/ano

11867  
L/ano



**MEDIDAS EXTERIORES mm:**

595 | 850 | 650

### Máquina de lavar roupa instalação livre

Capacidade: 8 kg | Eletrônica | 11 Programas de lavagem | Capacidade de carga variável automática | Bloqueio de segurança em caso de falta de água ou eletricidade | Centrifugação 400~1.400 r.p.m. | Classificação energética A+++ | Eficiência de centrifugação B

Cor: **BRANCO**

### TK2 1480

Funções

CÓDIGO: 220023

EAN: 8421152072868



178  
kWh/ano

11022  
L/ano



**MEDIDAS EXTERIORES mm:**

595 | 850 | 650

### Máquina de lavar roupa de instalação livre

Capacidade: 8 kg | Eletrônica | 11 Programas de lavagem | Capacidade de carga variável automática | Bloqueio de segurança em caso de falta de água ou eletricidade | Centrifugação 400~1.200 r.p.m. | Classificação energética A+++ | Eficiência de centrifugação B

Cor: **INOX**

Cor: **BRANCO**

### TK2 1280

Funções

**INOX**

CÓDIGO: 220024

EAN: 8421152072844

**BRANCO**

CÓDIGO: 220025

EAN: 8421152072851



178  
kWh/ano

11022  
L/ano



**MEDIDAS EXTERIORES mm:**

595 | 850 | 600

### Máquina de lavar roupa de instalação livre

Capacidade: 7 kg | Eletrônica | 11 Programas de lavagem | Capacidade de carga variável automática | Bloqueio de segurança em caso de falta de água ou eletricidade | Centrifugação 400~1.000 r.p.m. | Classificação energética A++ | Eficiência de centrifugação C

Cor: **BRANCO**

### TK2 1070

Funções

CÓDIGO: 220026

EAN: 8421152072806



185  
kWh/ano

9309  
L/ano

## ❖ Lavar e secar roupa



### LSI4 1400 E

Funções CÓDIGO: 210550  
EAN: 8421152053775



**MEDIDAS EXTERIORES mm:**  
596 | 820/850 | 541

#### Máquina de lavar e secar roupa de integração total

Capacidade: 8 kg lavagem/ 5 kg secagem | Eletrônica | 12 Programas de lavagem + 3 de secagem | Secagem por condensação | Capacidade de carga variável automática | Bloqueio em caso de falta de água ou eletricidade | Centrifugação 400~1.400 r.p.m. | Classificação energética A | Eficiência de centrifugação A

Cor: **BRANCO**



### TKE 1260 WD

Funções CÓDIGO: 220019  
EAN: 8421152056035



**MEDIDAS EXTERIORES mm:**  
595 | 850 | 590

#### Máquina de lavar e secar roupa de instalação livre

Capacidade: 6 kg lavagem/ 3 kg secagem | Eletrônica | 8 Programas de lavagem + 3 de secagem | Secagem por condensação | Capacidade de carga variável automática | Bloqueio em caso de falta de água ou eletricidade | Bloqueio de segurança para crianças | Centrifugação 400~1.200 r.p.m. | Classificação energética C | Eficiência de centrifugação: A

Cor: **BRANCO**

## ❖ Secadoras



### TKS1 700 C

Funções CÓDIGO: 220536  
EAN: 8421152087343



**MEDIDAS EXTERIORES mm:**  
595 | 855 | 620

#### Máquina de secar roupa de instalação livre

Capacidade: 7 kg | Eletrônica | 11 programas | Secagem por condensação | Secagem por controlo de humidade | Classificação energética: B

Cor: **BRANCO**



### TKS2 690 C

Funções CÓDIGO: 220535  
EAN: 8421152087312



**MEDIDAS EXTERIORES mm:**  
595 | 850 | 540

#### Máquina de secar roupa de instalação livre

Capacidade: 7 kg | Eletrônica | 15 programas | Secagem por condensação | Secagem por controlo de humidade | Classificação energética: B

Cor: **BRANCO**



### TKS2 650 **NOVIDADE**

Funções CÓDIGO: 220537  
EAN: 8421152087329



**MEDIDAS EXTERIORES mm:**  
595 | 850 | 540

#### Máquina de secar roupa de instalação livre

Capacidade: 7 kg | Eletrônica | 15 programas | Secagem por evacuação eletrônica | Secagem por controlo de humidade | Classificação energética: C

Cor: **BRANCO**

## ❖ Acessórios

### KIT UNIÃO COLUNA TKS1 700C - TK2

CÓDIGO: 890317 | EAN: 8421152087350  
Cor: **BRANCO**

### PORTA INOX 700 MM INTEGRAÇÃO TOTAL

CÓDIGO: 890155 | EAN: 8421152729311  
Cor: **INOX**

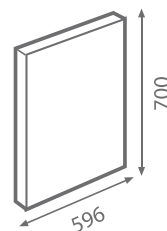



# M. LAVAR LOUÇA

## O estilo eterno personifica a facilidade das tarefas diárias

A gama de máquinas de lavar louça Teka é uma das mais amplas do mercado, integrando modelos com acabamento em aço inoxidável anti mancha que combinam na perfeição com o resto da gama Teka. A nova geração de máquinas de lavar louça Teka apresenta melhorias obtendo os melhores resultados com os últimos avanços em programas de lavagem.



### Máquinas de lavar louça versáteis

A nossa ampla gama de máquinas de lavar louça permitirá escolher qual o modelo de acordo com as necessidades do espaço. Dispomos de modelos de 60 cm largura, com capacidade para 14 ou 12 talheres; modelos de 45 cm com capacidade para louça de 10 convidados.



#### Sistema Dual

Graças ao sistema de meia carga Dual, pode colocar louça suja em qualquer das cestas porque o processo de lavagem é aplicado a toda a cavidade. Assim já não terá necessidade de esperar por completar a carga das cestas superior ou inferior para ativar a meia carga, podendo também lavar, em simultâneo, recipientes grandes e pequenos.

#### Sistema de segurança Aquastop Total

Este sistema de segurança previne inundações por ação de duas eletroválvulas: uma situada no tubo de carga e outra no interior da cuba. Com o sistema Aquastop Total as máquinas de lavar louça detetam qualquer fuga bloqueando a entrada de água e garantindo a maior segurança.



#### Sistema Push-up

O sistema de regulação do cesto em altura “Push up”, permite lavar pratos de até 30 cm de diâmetro na cesta inferior e regular até 3 alturas distintas a cesta superior, incluindo a posição inclinada. Não é necessária a extração total da cesta e pode fazê-lo mesmo que a cesta esteja carregada.

## A eficiência energética A+

Agora toda a nossa gama de máquinas de lavar louça tem classificação energética A+. Estes modelos são amigos do meio ambiente pelo facto de disporem de avançados sistemas que minimizam o consumo de energia e água. A nova Legislação Europeia sobre a rotulagem energética pressupõe uma alteração na classificação energética destes equipamentos. A nova Etiqueta Energética da União Europeia adiciona ao esquema original mais três novas classes: A+, A++ e A+++.

Com a nova norma, todos os modelos devem ter eficácia energética A, sendo que a eficiência de lavagem desaparece na nova rotulagem.

Com esta recente normativa, o consumo de energia anual baseia-se em 280 ciclos em lavagem normal e introduzem-se os seguintes dados:



Emissão de ruído em decibéis



Capacidade em serviços standard



Classe de eficiência de secagem



Consumo anual de água em litros, baseada em 280 ciclos de lavagem standard

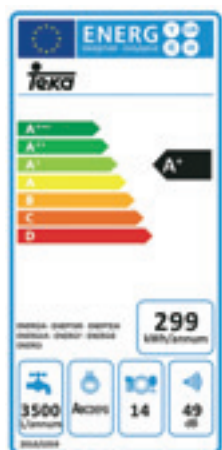

## Sistema Oscilante de Lavagem



Este novo sistema efetua movimentos circulares ao mesmo tempo que se desloca pela cavidade da máquina. Este duplo movimento circular e pendular, permite que a água chegue a todas as zonas, diferenciando-as de outros sistemas de irrigação que o fazem apenas de modo circular.



## Níveis de ruído mais baixos

O ruído é uma característica importante das máquinas de lavar louça, pois são mais utilizadas durante a noite para aproveitar as tarifas noturnas. Assim, reduzimos os níveis de ruído da nova gama de máquinas de lavar louça, atingindo níveis muito baixos de rumorosidade, devido às melhorias conseguidas na bomba de água dotadas de um novo circuito hidráulico.

## Aqualogic

Graças a um sensor de infravermelhos, as máquinas de lavar louça Teka controlam de forma automática a entrada de água de acordo com a sujidade da carga, adaptando automaticamente todos os parâmetros de lavagem.

## Funções disponíveis nas máq. lavar louça Teka



### Programa Auto

Graças aos seus sensores, o funcionamento da máquina adapta-se em função do grau da sujidade da louça, selecionando automaticamente a temperatura e a quantidade de água.



### Programa Bio ou Eco, baixo consumo

Estes programas pretendem ser úteis para situações em que não haja louça suficiente para ambas as cestas ou quando a louça não está demasiada suja, consumindo menos água e eletricidade.



### Programação digital diferida

Permite programar o início da lavagem de modo a aproveitar os horários mais convenientes para o utilizador, como por exemplo, as tarifas mais económicas.



### Sistema 3 em 1

Este sistema reconhece as pastilhas "tudo em 1", bloqueando a saída das doses de sal e abrillantador.



### Programas rápidos

A Teka integra em alguns modelos da gama de integração um progra-

ma intensivo especial para panelas e frigideiras muito sujas. Este programa tem a duração de apenas 50 minutos. Estes modelos integram ainda um programa rápido de 38 minutos. Adicionalmente os modelos de instalação livre dispõem de um programa rápido de cerca de 31 minutos.



### Sistema Dual

Pode colocar louça suja em qualquer das duas cestas porque o processo de lavagem é aplicado a toda a cuba.

# Integração

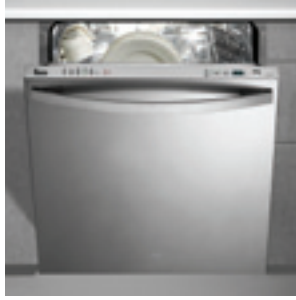

**MEDIDAS EXTERIORES mm:**  
 596 | 820/870 | 570

## DW8 80 FI

**Funções** CÓDIGO: 210050  
 EAN: 8421152072257



294 kWh/ano

2660 L/ano

### Máquina de lavar louça de integração total

Capacidade: 12 pessoas | Painel de comandos eletrônico | 10 Programas e 5 temperaturas de lavagem | Sistema de segurança AQUASTOP TOTAL | Classificação energética A+ | Eficiência de secagem A

Cor: INOX



**MEDIDAS EXTERIORES mm:**  
 596 | 820/870 | 550

## DW8 60 FI

**Funções** CÓDIGO: 210051  
 EAN: 8421152072189



294 kWh/ano

2660 L/ano

### Máquina de lavar louça de integração total

Capacidade: 12 pessoas | Painel de comandos eletrônico | 10 Programas e 5 temperaturas de lavagem | Sistema de segurança AQUASTOP TOTAL | Classificação energética A+ | Eficiência de secagem A | Porta inox 700 mm opcional (ver acessórios)

Cor: INOX



**MEDIDAS EXTERIORES mm:**  
 596 | 820/870 | 550

## DW8 59 FI

**Funções** CÓDIGO: 210052  
 EAN: 8421152072172



289 kWh/ano

3360 L/ano

### Máquina de lavar louça de integração total

Capacidade: 12 pessoas | Painel de comandos eletrônico | 5 Programas e 4 temperaturas de lavagem | Sistema de segurança AQUASTOP | Classificação energética A+ | Eficiência de secagem A | Porta inox 700 mm opcional (ver acessórios)

Cor: INOX



**MEDIDAS EXTERIORES mm:**  
 596 | 820/870 | 580

## DW6 58 FI

**Funções** CÓDIGO: 210049  
 EAN: 8421152053713



291 kWh/ano

4200 L/ano

### Máquina de lavar louça de integração total

Capacidade: 12 pessoas | Painel de comandos eletrônico | 7 Programas e 6 temperaturas de lavagem | Sistema de segurança AQUASTOP | Classificação energética A+ | Eficiência de secagem A | Porta inox 700 mm opcional (ver acessórios)

Cor: INOX



**MEDIDAS EXTERIORES mm:**  
 448 | 820/870 | 580

## DW6 42 FI **NOVIDADE**

**Funções** CÓDIGO: 210057  
 EAN: 8421152053720



238 kWh/ano

4200 L/ano

### Máquina de lavar louça de integração total

Capacidade: 9 pessoas | Painel de comandos eletrônico | 7 programas e 6 temperaturas de lavagem | Sistema de segurança AQUASTOP TOTAL | Classificação energética A+ | Eficiência de secagem A

Cor: INOX



**MEDIDAS EXTERIORES mm:**  
 596 | 820/870 | 550

## DW8 60 S

**Funções** CÓDIGO: 210053  
 EAN: 8421152072196



294 kWh/ano

2660 L/ano

### Máquina de lavar louça de integração parcial

Capacidade: 12 pessoas | Painel de comandos eletrônico | 5 Programas e 4 temperaturas de lavagem | Sistema de segurança AQUASTOP TOTAL | Classificação energética A+ | Eficiência de secagem A

Cor: INOX



## ❖ Instalação Livre



**MEDIDAS EXTERIORES mm:**  
600 | 850 | 600

### LP8 830 **NOVIDADE**

Funções CÓDIGO: 220029  
EAN: 8421152097625



299  
kWh/ano

3920  
L/ano

### Máquina de lavar louça de instalação livre

Porta em inox | Capacidade: 14 pessoas | Pannel de comandos eletrônico | 6 programas e 4 temperaturas de lavagem | Sistema de segurança AQUASTOP TOTAL | Classificação energética A+ | Eficiência de secagem A

Cor: **INOX**



**MEDIDAS EXTERIORES mm:**  
600 | 850 | 600

### LP2 800 S **NOVIDADE**

Funções CÓDIGO: 220030  
EAN: 8421152097649



299  
kWh/ano

3920  
L/ano

### Máquina de lavar louça de instalação livre

Capacidade: 14 pessoas | Pannel de comandos eletrônico | 6 programas e 4 temperaturas de lavagem | Sistema de segurança AQUASTOP TOTAL | Classificação energética A+ | Eficiência de secagem A

Cor: **CINZA METALIZADO**

## ❖ Acessórios

### PORTA INOX 700 MM **INTEGRAÇÃO TOTAL**

CÓDIGO: 890155 | EAN: 8421152729311  
Cor **INOX**

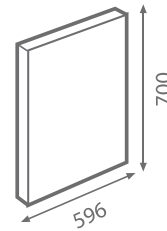

**MEDIDAS EXTERIORES mm:**  
600 | 850 | 600

### LP7 760

Funções CÓDIGO: 220022  
EAN: 8421152042861



342  
kWh/ano

4480  
L/ano

### Máquina de lavar louça de instalação livre

Capacidade: 15 pessoas | Pannel de comandos eletrônico | 4 Programas e 3 temperaturas de lavagem | Sistema de segurança AQUASTOP | Classificação energética A | Eficiência de secagem A

Cor: **BRANCO**



# LAVA-LOUÇAS

## A qualidade e o design elegante com estilo próprio.

Os lava-louças já não são apenas um lugar onde se lavam pratos. Agora os acessórios permitem-lhe tirar ainda mais partido do seu lava-louças, facilitando o trabalho na cozinha. Bacias profundas para lavar alimentos e utensílios grandes, tábuas de cortar, cestas, escorredores com design, trituradores de resíduos, entre outros, fazem dos lava-louças Teka autênticas áreas de trabalho multifuncionais.

A Teka dispõe da maior gama existente no mercado. Esta amplitude de gama permite-nos oferecer uma grande variedade de modelos para que encontre o que se ajusta na perfeição à cozinha. Robustos, resistentes a choques térmicos e agressões, fáceis de limpar, em aço inox 18/10 ou Tegrano, são os mais duradouros do mercado e combinam com qualquer estilo de cozinha. Assim são os lava-louça Teka.

### Lava-Louças de vidro Teka, um toque de distinção

Na Teka continuamos a expandir a nossa gama de lava-louças de vidro biselado com a introdução dos novos modelos Expression nas versões Lux e i-Sink®.

Além disso, a gama de lava-louças de vidro temperado tem sido desenvolvida para coincidir com as placas de cozinha Teka. Desta forma o i-Sink® apresenta as mesmas medidas que a placa IR95 DX e em ambos realçamos o atrativo design do vidro preto oval.



Lux

510 mm



IRS 943



i-Sink

520 mm



IR 95 DX

### Lava-louças Sintéticos

Graças às cores disponíveis nos lava-louças sintéticos, estes tornam-se imprescindíveis para um estilo diferenciado de cozinha. São higiénicos e fáceis de limpar, inócuos para os alimentos, resistente aos riscos e aos raios UV.

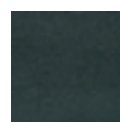

PRETO METÁLICO\*



BEGE-AREIA\*



\*Cores aproximadas dependendo da qualidade de impressão.

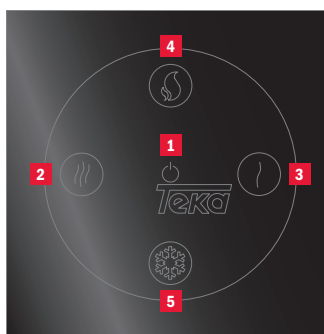

## i sink<sup>®</sup>, alta tecnologia na cozinha

A Teka lança no mercado um inovador conceito de produto fruto da fusão entre um lava-louças e uma misturadora de cozinha. O lava-louças i-Sink<sup>®</sup> é muito mais que um equipamento de trabalho. É um autêntico posto de controlo que de forma eletrónica regula a partir de um painel touch control integrado, a temperatura e o caudal da água proveniente da misturadora. Com uma atraente apresentação elíptica em vidro preto temperado e acabamento biselado, integra uma generosa bacia redonda a combinar. Bonito, versátil e funcional, todo ele segue diretrizes ditadas pelas mais novas tendências em design de equipamento de cozinha.



-  **1 ON / OFF**
-  **2 Mais caudal**
-  **3 Menos caudal**
-  **4 Mais temperatura**
-  **5 Menos temperatura**



### Válvula Automática

Esta válvula permite comodamente fazer escoar a água através de um dispositivo giratório, evitando que se tenham que introduzir as mãos dentro da bacia para a esvaziar.



### Válvula cestilha Teka

É uma válvula para fazer desaguar a água impedindo que os restos dos alimentos passem para a canalização. É extraível e permite duas posições. As válvulas 3 1/2" permite a instalação de um triturador de resíduos. Estas válvulas melhoram bastante a estética do lava-louças.

### Profundidade das bacias

Os diâmetros e profundidades maiores são um conceito cada vez mais valorizado pelos utilizadores. Por isso, a Teka apresenta lava-louças com até 250 mm de profundidade, permitindo uma lavagem adequada e cómoda de recipientes de tamanho grande como grelhas ou bandejas.

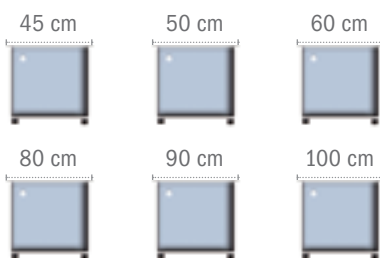

## Instalação de móveis

Os lava-louças Teka permitem ser instalados em móveis de 45 a 100 cms. Em termos de versatilidade de instalação destaca-se o lava-louças angular, que permite aproveitar as esquinas e espaços mortos, as bacias individuais para instalação em espaços mais reduzidos ou os lava-louças reversíveis, que permitem a instalação com o escorredor à esquerda ou à direita.

## Distribuição ideal de equipamentos numa cozinha

Os lava-louças devem ser instalados de forma a servirem de ponto de apoio às restantes áreas funcionais da cozinha.

## Gama Zeno

Com um novo conceito de design que combina formas quadradas no perímetro do lava-louças com formas arredondadas no escorredor e nas bacias, a Teka apresenta os modelos Zeno 60 e Zeno 45.

Dotados de um escorredor com design inovador e em forma de onda, estes modelos são dois verdadeiros centros de cozinha que incluem acessórios como tábuas de trabalho em vidro ou cesto aço inoxidável no modelo Zeno 60.



## Gama Frame

A gama de lava-louças Frame oferece um design minimalista respondendo às novas tendências do mercado. É importante destacar a sua bacia de grande capacidade de 520x380mm e raio de 25.

### Integra de série em todos os modelos:

- Dispensador de detergente
- Válvula de forma quadrada com maior superfície
- Cesto em preto



## Gama Premium, qualidade premium

Os lava-louças Premium destacam-se por terem raio de bacia de 25, sendo que este é o raio mais pequeno a possibilitar a produção por estampagem, permitindo uma maior profundidade da bacia. A sua maior valia é o fato de impedir que os resíduos ou a água se acumulem, permitindo manter o lava-louças totalmente limpo ao mesmo tempo que não impede que o interior da bacia se apresente com design.



## Lava-louças sob tampo

Os lava-louças sob tampo integram-se completamente no ambiente da cozinha, conseguindo um acabamento neutro e esteticamente muito agradável. Sendo uma das opções mais escolhidas pelos projetistas de cozinhas, estes modelos destacam-se pela funcionalidade, uma vez que na sua maioria têm uma maior profundidade de bacia.





## ❖ i-Sink / Lux / Copa / Pento / Frame



**MEDIDAS EXTERIORES mm:**  
 ☞ 950 | ☞ 520

Lava-louças de vidro com dois escurredores e uma bacia em aço inoxidável 18/10 | Misturadora incorporada com touch control para regulação automática do On/Off, caudal e temperatura da água | Válvula automática 3.½" | Profundidade da bacia 180mm | Móveis de 60 cm

Cor: **VIDRO PRETO**

### i-Sink 95 DX

CÓDIGO: 901001  
 EAN: 8421152090329



**MEDIDAS EXTERIORES mm:**  
 ☞ 860 | ☞ 510

**NOVIDADE**

Acabamento biselado | Misturadora incorporada com touch control integrado para regulação automática do on/off, caudal e temperatura da água | Misturadora de cano alto giratório | Raio de bacia R25 | Bacia em aço inoxidável 18/10 | Profundidade da bacia 200 mm | Móveis de 50 cm

Cor: **VIDRO PRETO ESQ/DTO**

### i-Sink EXPRESSION LUX 1C 1E 86

**ESQ.**  
 CÓDIGO: 901011  
 EAN: 8421152089644



**DTO.**  
 CÓDIGO: 901010  
 EAN: 8421152088623



**MEDIDAS EXTERIORES mm:**  
 ☞ 860 | ☞ 510

**NOVIDADE**

Acabamento biselado | Misturadora incorporada com touch control para regulação automática do on/off, caudal e temperatura da água | Misturadora de cano alto giratório | Raio de bacia R25 | Bacia em aço inoxidável 18/10 | Profundidade das bacias 200 mm | Móveis de 80 cm

Cor: **VIDRO PRETO**

### i-Sink EXPRESSION LUX 2C 86

CÓDIGO: 901012  
 EAN: 8421152088647



**MEDIDAS EXTERIORES mm:**  
 ☞ 860 | ☞ 510

Acabamento biselado | Escorredor em vidro e bacia em aço inoxidável 18/10 | Raio de bacia R15 | Válvula automática 3.½" | Profundidade da bacia: 200 mm | Móveis de 50 cm

Cor: **VIDRO PRETO**

### LUX 1C 1E 86

CÓDIGO: 060243  
 EAN: 8421152089934



**MEDIDAS EXTERIORES mm:**  
 ☞ 980 | ☞ 520

Aço inoxidável 18/10 e vidro | Versões com escorredor à direita (D) ou à esquerda (E) | Válvula automática de 3.½" (com ligações) | Profundidade das bacias 184 mm | Móveis de 60 cm

Cor: **BRANCO ESQ/DTO**

Cor: **PRETO ESQ/DTO**

### COPA 60 B-GL

**BRANCO ESQ.**  
 CÓDIGO: 060232  
 EAN: 4013917887042

**BRANCO DTO.**  
 CÓDIGO: 060229  
 EAN: 4013917887035

**PRETO ESQ.**  
 CÓDIGO: 060233  
 EAN: 4013917887080

**PRETO DTO.**  
 CÓDIGO: 060230  
 EAN: 4013917887073



**MEDIDAS EXTERIORES mm:**  
 ☞ 1.000 | ☞ 500

Disponível em versão básica ou completa | Versões com bacia à direita (D) ou à esquerda (E) | Aço inoxidável 18/10 | Válvulas automáticas de 3.½" e 1.½" (com ligações) | Profundidade da bacia: 190 mm | Móveis de 60 cm | Acess. incluídos: Tábua de trabalho em vidro, Cesto em aço inoxidável, Escorredor para pratos em aço inoxidável (exceto Pento 60 Base), Doseador de detergente (exceto Pento 60 Base), Kit 3 raladores (exceto Pento 60 Base)

Cor: **INOX ESQ/DTO (PENTO 60)**

Cor: **INOX ESQ/DTO (PENTO 60 BASE)**

### PENTO 60 / PENTO 60 BASE

**ESQ. (PENTO 60)**  
 CÓDIGO: 060190  
 EAN: 4013917882825

**DTO. (PENTO 60)**  
 CÓDIGO: 060189  
 EAN: 4013917882832

**ESQ. (PENTO 60 BASE)**  
 CÓDIGO: 060192  
 EAN: 4013917882801

**DTO. (PENTO 60 BASE)**  
 CÓDIGO: 060191  
 EAN: 4013917882818



**MEDIDAS EXTERIORES mm:**  
 ☞ 970 | ☞ 510

Aço inoxidável 18/10 | Versões com escorredor à direita (D) ou à esquerda (E) | Válvula automática de 3.½" (com ligações) | Dispensador de detergente | Cesto em plástico | Profundidade das bacias 160 e 120 mm | Móveis de 60 cm

Cor: **INOX ESQ/DTO**

### FRAME 1 ½C 1E

**INOX ESQ.**  
 CÓDIGO: 060214  
 EAN: 8421152067161

**INOX DTO.**  
 CÓDIGO: 060218  
 EAN: 8421152067178



**MEDIDAS EXTERIORES mm:**  
 ☞ 970 | ☞ 510

Aço inoxidável 18/10 | Versões com escorredor à direita (D) ou à esquerda (E) | Válvula automática de 3.½" (com ligações) | Dispensador de detergente | Cesto em plástico | Profundidade da bacia 180 mm | Móveis de 60 cm

Cor: **INOX ESQ./DTO**

### FRAME 1C 1E

**INOX ESQ.**  
 CÓDIGO: 060213  
 EAN: 8421152066423

**INOX DTO.**  
 CÓDIGO: 060217  
 EAN: 8421152067093



## » Cuadro / Zeno / Expression



### CUADRO 1 1/2 C 1E

CÓDIGO: 060157  
EAN: 8421152740552

MEDIDAS EXTERIORES mm:  
☞ 980 | ☞ 500

Aço inoxidável 18/10 | Válvula automática de 3.½" (com ligações) | Tábua de trabalho em vidro e um cesto em aço inoxidável | Profundidade das bacias 189 e 145 mm | Móveis de 60 cm  
Cor: **INOX**



### CUADRO 1C 1E

CÓDIGO: 060159  
EAN: 8421152740545

MEDIDAS EXTERIORES mm:  
☞ 860 | ☞ 500

Aço inoxidável 18/10 | Válvula automática de 3.½" (com ligações) | Tábua de trabalho em vidro | Profundidade da bacia 189 mm | Móveis de 45 cm  
Cor: **INOX**



### ZENO 60

CÓDIGO: 060196  
EAN: 4013917880968

MEDIDAS EXTERIORES mm:  
☞ 980 | ☞ 500

Aço inoxidável 18/10 | Válvula automática de 3.½" (com ligações) | Tábua de trabalho em vidro e cesto em aço inoxidável | Profundidade das bacias 177 e 145 mm | Móveis de 60 cm  
Cor: **INOX**



### ZENO 45

CÓDIGO: 060197  
EAN: 4013917880999

MEDIDAS EXTERIORES mm:  
☞ 860 | ☞ 500

Aço inoxidável 18/10 | Válvula automática de 3.½" (com ligações) | Cesto em inox | Profundidade da bacia 177 mm | Móveis de 45 cm  
Cor: **INOX**



### EXPRESSION 2C 1E

CÓDIGO: 060207  
EAN: 8421152059920

MEDIDAS EXTERIORES mm:  
☞ 1.160 | ☞ 500

**NOVIDADE**

Raio das bacias: R25 | Aço inoxidável 18/10 | Válvula automática de 3.½" | Tábua de vidro | Profundidade das bacias: 200 mm | Móveis de 80 cm  
Cor: **INOX**

EXPRESSION



### EXPRESSION 1 1/2 C 1E

CÓDIGO: 060208  
EAN: 8421152059937

MEDIDAS EXTERIORES mm:  
☞ 1.000 | ☞ 500

**NOVIDADE**

Raio das bacias: R25 | Aço inoxidável 18/10 | Válvula automática de 3.½" | Tábua de vidro e cesto em inox | Profundidade das bacias: 200 mm e 135 mm | Móveis de 60 cm  
Cor: **INOX**

EXPRESSION



### EXPRESSION 2C 80

CÓDIGO: 060209  
EAN: 8421152059579

MEDIDAS EXTERIORES mm:  
☞ 800 | ☞ 500

**NOVIDADE**

Raio das bacias: R25 | Aço inoxidável 18/10 | Válvula de 3 ½" | Profundidade das bacias: 200 mm | Móveis de 80 cm  
Cor: **INOX**

EXPRESSION



### EXPRESSION 1C 1E 86 MAX

CÓDIGO: 060210  
EAN: 8421152071038

MEDIDAS EXTERIORES mm:  
☞ 860 | ☞ 500

**NOVIDADE**

Raio das bacias: R25 | Aço inoxidável 18/10 | Válvula automática de 3.½" | Tábua de vidro | Profundidade das bacias: 200 mm | Móveis de 50 cm  
Cor: **INOX**

EXPRESSION

# ❖ Expression / Premium / Classic



## EXPRESSION 1C 1E 65

CÓDIGO: 060211  
EAN: 8421152059555

MEDIDAS EXTERIORES mm:  
☞ 650 | ☞ 500

### NOVIDADE

Raio das bacias: R25 | Aço inoxidável 18/10 | Válvula de 3 ½" | Profundidade das bacias: 200 mm | Móveis de 45 cm

Cor: **INOX**



## PREMIUM 2C 1E

CÓDIGO: 060225  
EAN: 8421152076088

MEDIDAS EXTERIORES mm:  
☞ 1.160 | ☞ 500

Aço inoxidável 18/10 | Válvula de 3 ½" | Profundidade das bacias 200 mm | Móveis de 80 cm

Cor: **INOX**



## PREMIUM 1 ½ C 1E

CÓDIGO: 060226  
EAN: 8421152076057

MEDIDAS EXTERIORES mm:  
☞ 1.000 | ☞ 500

Aço inoxidável 18/10 | Válvula de 3 ½" | Profundidade das bacias 200 e 135 mm | Móveis de 80 cm

Cor: **INOX**



## PREMIUM 1C 1E

CÓDIGO: 060224  
EAN: 8421152076026

MEDIDAS EXTERIORES mm:  
☞ 860 | ☞ 500

Aço inoxidável 18/10 | Válvula de 3 ½" | Profundidade de bacia 200 mm | Móveis de 50 cm

Cor: **INOX**



## CLASSIC 2C 1E

**INOX**  
CÓDIGO: 060130  
EAN: 8421152034767

**TEXTURADO**  
CÓDIGO: 060175  
EAN: 8421152029107

MEDIDAS EXTERIORES mm:  
☞ 1.160 | ☞ 500

Aço inoxidável 18/10 | Acabamento brilhante na versão inox | Válvula de 3 ½" (com sifão) | Profundidade das bacias 200 na versão inox e 190 mm no acabamento texturado | Móveis de 80 cm

Cor: **INOX**

Cor: **TEXTURADO**



## CLASSIC 1 ½ C 1E

CÓDIGO: 060155  
EAN: 8421152028551

MEDIDAS EXTERIORES mm:  
☞ 1.000 | ☞ 500

Aço inoxidável 18/10 | Acabamento brilhante | Válvula de 3 ½" (com sifão) | Profundidade das bacias 200 e 135 mm | Móveis de 80 cm

Cor: **INOX**



## CLASSIC 2C 86

CÓDIGO: 060128  
EAN: 8421152019474

MEDIDAS EXTERIORES mm:  
☞ 860 | ☞ 500

Aço inoxidável 18/10 | Acabamento brilhante | Válvula de 3 ½" (com sifão) | Profundidade das bacias 190 mm | Móveis de 90 cm

Cor: **INOX**



## CLASSIC 1C 1E

**INOX**  
CÓDIGO: 060126  
EAN: 8421152017456

**TEXTURADO**  
CÓDIGO: 060173  
EAN: 8421152015278

MEDIDAS EXTERIORES mm:  
☞ 860 | ☞ 500

Aço inoxidável 18/10 | Acabamento brilhante na versão em inox | Válvula de 3 ½" (com sifão) | Profundidade da bacia 200 mm | Móveis de 50 cm

Cor: **INOX**

Cor: **TEXTURADO**

## Classic / Stage / Nerissa / Universo / Angular



### CLASSIC 1C

CÓDIGO: 060156  
EAN: 8421152030677

**MEDIDAS EXTERIORES mm:**  
860 | 500

Aço inoxidável 18/10 | Acabamento brilhante | Válvula de 3 ½" (com sifão) | Profundidade da bacia 190 mm | Móveis de 50 cm  
Cor: **INOX**



### STAGE 2C

CÓDIGO: 060245  
EAN: 8421152089774

**MEDIDAS EXTERIORES mm:**  
860 | 500

Aço inoxidável 18/10 | Raio de bacia R35 para facilitar a limpeza | Válvula de 3 ½" | Profundidade da bacia 180 mm | Móveis de 90 cm  
Cor: **INOX**



### STAGE 1C 1E

CÓDIGO: 060244  
EAN: 8421152089729

**MEDIDAS EXTERIORES mm:**  
860 | 500

Aço inoxidável 18/10 | Válvula 3 ½" | Raio da cuba de R35 para facilitar a limpeza | Profundidade da bacia 180 mm | Móveis de 45 cm  
Cor: **INOX**



### NERISSA 1 ½ C 1E

**S/ VÁLVULA AUTOM.**  
CÓDIGO: 061023  
EAN: 8421152749548

**C/ VÁLVULA AUTOM.**  
CÓDIGO: 060234  
EAN: 8695671114228

**MEDIDAS EXTERIORES mm:**  
1.000 | 500

Aço inoxidável 18/10 | Válvula de 3.½" (com sifão) | Profundidade das bacias 162 e 133 mm | Versões com e sem válvula automática | Móveis de 60 cm  
Cor: **INOX (s/ válvula automática)**  
Cor: **INOX (c/ válvula automática)**



### UNIVERSO 2C 1E

CÓDIGO: 061032  
EAN: 8421152033531

**MEDIDAS EXTERIORES mm:**  
1.160 | 500

Aço inoxidável 18/10 | Válvula de 3.½" (sem ligações) | Profundidade das bacias 160 mm | Móveis de 80 cm  
Cor: **INOX**



### UNIVERSO 1 ½ C 1E

CÓDIGO: 061034  
EAN: 5604634970125

**MEDIDAS EXTERIORES mm:**  
1.000 | 500

Aço inoxidável 18/10 | Válvula de 3.½" (sem ligações) | Profundidade da bacia 160 e 100 mm | Móveis de 60 cm  
Cor: **INOX**



### UNIVERSO 1C 1E 79

CÓDIGO: 061033  
EAN: 5604634970118

**MEDIDAS EXTERIORES mm:**  
790 | 500

Aço inoxidável 18/10 | Válvula de 3.½" (sem ligações) | Profundidade da bacia 160 mm | Móveis de 45 cm  
Cor: **INOX**



### ANGULAR 2C

CÓDIGO: 060160  
EAN: 8421152060018

**MEDIDAS EXTERIORES mm:**  
830 | 830

Aço inoxidável 18/10 | Válvula de 3.½" | Profundidade das bacias 190 mm | Móveis de 90 cm  
Cor: **INOX**

## ❖ Stylo / Dueto / Centroval / ERC / Stylo



### STYLO 2C

CÓDIGO: 061028  
EAN: 5604634970064

**MEDIDAS EXTERIORES mm:**  
☞ 828 | ☞ 485

Aço inoxidável 18/10 | Válvula de 3.½" (sem ligações) | Profundidade das bacias 170 mm | Móveis de 90 cm  
Cor: **INOX**



### STYLO 1C 1E

CÓDIGO: 061027  
EAN: 5604634970057

**MEDIDAS EXTERIORES mm:**  
☞ 830 | ☞ 485

Aço inoxidável 18/10 | Válvula de 3.½" (sem ligações) | Profundidade da bacia 170 mm | Móveis de 45 cm  
Cor: **INOX**



### DR-80 2C

CÓDIGO: 061026  
EAN: 5604634970040

**MEDIDAS EXTERIORES mm:**  
☞ 840 | ☞ 440

Aço inoxidável 18/10 | Válvula de 3.½" (sem ligações) | Profundidade das bacias 130 mm | Móveis de 90 cm  
Cor: **INOX**



### DR-80 1C 1E

CÓDIGO: 061025  
EAN: 5604634970033

**MEDIDAS EXTERIORES mm:**  
☞ 840 | ☞ 440

Aço inoxidável 18/10 | Válvula de 3.½" (sem ligações) | Profundidade da bacia 160 mm | Móveis de 45 cm  
Cor: **INOX**



### DUETO DR-77 1C 1E

CÓDIGO: 061029  
EAN: 5604634970071

**MEDIDAS EXTERIORES mm:**  
☞ 770 | ☞ 500

Aço inoxidável 18/10 | Válvula de 3.½" (sem ligações) | Profundidade da bacia 180 mm | Móveis de 45 cm  
Cor: **INOX**



### CENTROVAL

CÓDIGO: 060059  
EAN: 8421152040041

**MEDIDAS EXTERIORES mm:**  
Ø 510

Aço inoxidável 18/10 | Válvula de 3.½" (sem ligações) | Profundidade da bacia 180 mm | Móveis de 60 cm  
Cor: **INOX**



### ERC

CÓDIGO: 060110  
EAN: 8421152031100

**MEDIDAS EXTERIORES mm:**  
Ø 450

Aço inoxidável 18/10 | Válvula de 3.½" (sem ligações) | Profundidade da bacia 180 mm | Móveis de 45 cm  
Cor: **INOX**



### STYLO 1C

CÓDIGO: 060060  
EAN: 8421152028070

**MEDIDAS EXTERIORES mm:**  
☞ 465 | ☞ 485

Aço inoxidável 18/10 | Válvula de 3.½" (sem ligações) | Profundidade da bacia 165 mm | Móveis de 45 cm  
Cor: **INOX**

## » Dupla instalação



### BE LINEA 40.40 F

CÓDIGO: 060199  
EAN: 4013917890387

**MEDIDAS EXTERIORES mm:**  
☞ 400 | ☞ 400

Dupla possibilidade de instalação: à face e sob tampo | Aço inoxidável 18/10 | Válvula automática de 3.½" | Profundidade da bacia 184 mm | Móveis de 45 cm

Cor: **INOX**

## » Sob tampo



### BE LINEA R0 55.40

CÓDIGO: 060249  
EAN: 8421152052792

**MEDIDAS BACIA mm:**  
☞ 550 | ☞ 400

#### NOVIDADE

Aço inoxidável 18/10 | Válvula de 3.½" | Acessórios de fixação | Profundidade da bacia 184 mm | Móveis de 70 cm

Cor: **INOX**



### BE LINEA R0 40.40

CÓDIGO: 060250  
EAN: 8421152052808

**MEDIDAS BACIA mm:**  
☞ 400 | ☞ 400

#### NOVIDADE

Aço inoxidável 18/10 | Válvula de 3.½" | Acessórios de fixação | Profundidade da bacia 184 mm | Móveis de 50 cm

Cor: **INOX**



### BE LINEA R0 20.40

CÓDIGO: 060253  
EAN: 8421152052860

**MEDIDAS BACIA mm:**  
☞ 200 | ☞ 400

#### NOVIDADE

Aço inoxidável 18/10 | Válvula de 3.½" | Acessórios de fixação | Profundidade da bacia 48 mm | Móveis de 45 cm

Cor: **INOX**



### BE ESCORREDOR LINEA 50.40

CÓDIGO: 060195  
EAN: 4013917881712

**MEDIDAS BACIA mm:**  
☞ 500 | ☞ 400

Aço inoxidável 18/10 | Válvula de 1.½" | Profundidade da bacia 10 mm | Móveis de 60 cm

Cor: **INOX**



### BE LINEA R10 72.40

CÓDIGO: 060203  
EAN: 8421152047316

**MEDIDAS BACIA mm:**  
☞ 720 | ☞ 400

Aço inoxidável 18/10 | Raio de bacia de 10 mm para facilitar a limpeza | Válvula de 3.½" | Profundidade da bacia 184 mm | Móveis de 90 cm

Cor: **INOX**



### BE LINEA R10 55.40

CÓDIGO: 060202  
EAN: 8421152047309

**MEDIDAS BACIA mm:**  
☞ 550 | ☞ 400

Aço inoxidável 18/10 | Raio de bacia de 10 mm para facilitar a limpeza | Válvula de 3.½" | Profundidade da bacia 184 mm | Móveis de 70 cm

Cor: **INOX**



## Sob tampo



**MEDIDAS BACIA mm:**  
☞ 400 | ☞ 400

Aço inoxidável 18/10 | Raio de bacia de 10 mm para facilitar a limpeza | Válvula de 3.½" | Profundidade da bacia 184 mm | Móveis de 50 cm

Cor: **INOX**

### BE LINEA R10 40.40

CÓDIGO: 060201  
EAN: 8421152047293



**MEDIDAS BACIA mm:**  
☞ 500 | ☞ 400

Aço inoxidável 18/10 | Raio de bacia de 15 mm para maior facilidade de limpeza | Válvula de 3.½" | Acessórios de fixação | Profundidade da bacia 200 mm | Móveis de 60 cm

Cor: **INOX**

### BE LINEA R15 50.40

CÓDIGO: 060251  
EAN: 8421152098288



**MEDIDAS BACIA mm:**  
☞ 400 | ☞ 400

Aço inoxidável 18/10 | Raio de bacia de 15 mm para maior facilidade de limpeza | Válvula de 3.½" | Acessórios de fixação | Profundidade da bacia 200 mm | Móveis de 50 cm

Cor: **INOX**

### BE LINEA R15 40.40

CÓDIGO: 060252  
EAN: 8421152066515



**MEDIDAS BACIAS mm:**  
☞ 785 | ☞ 470

Aço inoxidável 18/10 | Válvula de 3.½" (sem ligações) | Acessórios de fixação | Profundidade das bacias 180 e 250 mm | Móveis de 80 cm

Cor: **INOX**

### BE 2C 785

CÓDIGO: 060162  
EAN: 8421152031261



**MEDIDAS BACIAS mm:**  
☞ 780 | ☞ 464

Aço inoxidável 18/10 | Válvula de 3.½" (sem ligações) | Acessórios de fixação | Profundidade das bacias 200 mm | Móveis de 90 cm

Cor: **INOX**

### BE 2C 780

CÓDIGO: 060161  
EAN: 8421152031278



**MEDIDAS BACIA mm:**  
☞ 500 | ☞ 400

Aço inoxidável 18/10 | Válvula 3.½" (sem ligações) | Profundidade da bacia 200 mm | Móveis de 60 cm

Cor: **INOX**

### BE 50.40 PLUS

CÓDIGO: 060216  
EAN: 8421152062111



**MEDIDAS BACIA mm:**  
☞ 406 | ☞ 406

Aço inoxidável 18/10 | Válvula de 3.½" | Acessórios de fixação | Profundidade da bacia 180 mm | Móveis de 50 cm

Cor: **INOX**

### BE 40.40

CÓDIGO: 060246  
EAN: 8421152024119



**MEDIDAS BACIA mm:**  
☞ 280 | ☞ 406

Aço inoxidável 18/10 | Válvula de 3.½" (sem ligações) | Acessórios de fixação | Profundidade da bacia 180 mm | Móveis de 45 cm

Cor: **INOX**

### BE 28.40

CÓDIGO: 060124  
EAN: 8421152024096

#### NOVIDADE

Aço inoxidável 18/10 | Válvula de 3.½" | Acessórios de fixação | Profundidade da bacia 180 mm | Móveis de 50 cm

Cor: **INOX**



### BE 34.37

CÓDIGO: 060247  
EAN: 8421152024102

**MEDIDAS BACIA mm:**  
☞ 338 | ☞ 368

#### NOVIDADE

Aço inoxidável 18/10 | Válvula de 3.½" | Acessórios de fixação | Profundidade da bacia 155 mm | Móveis de 45 cm

Cor: **INOX**



### BEX 40.34

CÓDIGO: 060212  
EAN: 8421152056448

**MEDIDAS BACIA mm:**  
☞ 400 | ☞ 340

#### NOVIDADE

Aço inoxidável 18/10 | Válvula de 3.½" | Raio de bacia R25 para maior facilidade de limpeza | Acessórios de fixação | Profundidade da bacia 200 mm | Móveis de 50 cm

Cor: **INOX**

EXPRESSION



### BE 39

CÓDIGO: 060248  
EAN: 8421152024126

**MEDIDAS BACIA mm:**  
Ø 390

#### NOVIDADE

Aço inoxidável 18/10 | Válvula de 3.½" | Acessórios de fixação | Profundidade da bacia 180 mm | Móveis de 45 cm

Cor: **INOX**



### SÉRIE DE ENCASTRAR

**123.5 X 51 2C 1E**  
CÓDIGO: 061035  
EAN: 8421152019528

**80 x 51 1C 1E**  
CÓDIGO: 061036  
EAN: 5604634970149

**46.5 x 44 1C**  
CÓDIGO: 050005  
EAN: 8421152016015

**MEDIDAS EXTERIORES mm:**  
**123.5 x 51 2C 1E:** ☞ 1.235 | ☞ 510  
**80 x 51 1C 1E:** ☞ 800 | ☞ 510  
**46.5 x 44 1C:** ☞ 465 | ☞ 440

Lava-louças fabricados em aço inoxidável 18/10  
**123.5 x 51 2C 1E:** Válvula 3.½" gigante c/ tampão | Dimensões das bacias em mm: 370 x 340 | Dimensões de encastrar em mm: 1215 x 490 | Profundidade das bacias 138 mm  
**80 x 51 1C 1E:** Válvula 3.½" gigante c/ tampão | Dimensões da bacia em mm: 370 x 340 | Dimensões de encastrar em mm: 780 x 490 | Profundidade da bacia 145 mm  
**46.5 x 44 1C:** Válvula 3.½" gigante c/ tampão | Dimensões da bacia em mm: 370 x 340 | Dimensões de encastrar em mm: 445 x 415 | Profundidade da bacia 150 mm

## ➤ Sintéticos



### UNIVERSO 60 GT 1 ½C 1E

**PRETO METÁLICO**  
CÓDIGO: 060228  
EAN: 8421152078488

**BEGE-AREIA**  
CÓDIGO: 060227  
EAN: 8421152045084

**MEDIDAS EXTERIORES mm:**  
☞ 1.000 | ☞ 500

Tegranito | Válvula automática de 3.½" (com ligações) | Profundidade das bacias 200 e 122 mm | Móveis de 60 cm

Cor: **PRETO METÁLICO**  
Cor: **BEGE-AREIA**



### UNIVERSO 45 GT 1C 1E

**PRETO METÁLICO**  
CÓDIGO: 060231  
EAN: 8421152071663

**BEGE-AREIA**  
CÓDIGO: 060223  
EAN: 8421152045053

**MEDIDAS EXTERIORES mm:**  
☞ 780 | ☞ 475

Tegranito | Válvula automática de 3.½" (com ligações) | Profundidade da bacia 200 mm | Móveis de 45 cm

Cor: **PRETO METÁLICO**  
Cor: **BEGE-AREIA**

## ➤ Acessórios



Escorredor em inox enrolável com ralador multiusos incorporado

### MULTIGRATER ROLLING PROFI

CÓDIGO: 100197 | EAN: 8421152102190

## NOVOS KITS TEKAWAY.



Numa única embalagem e com novo formato foi criado para proporcionar ao utilizador um kit com tudo o que é necessário para instalar ou renovar o seu lava-louça da maneira mais rápida. Estão disponíveis no mercado 3 kits diferentes.

## TABELA DE KITS



### TEKAWAY UNIVERSO 1C 1E / IN 995

**NOVIDADE**

**MEDIDAS EXTERIORES mm:**  
 ☞ 790 | ☞ 500  
 Móvel de 45 cm

**LAVA-LOUÇAS**  
 (ver pág. 56)



Cor: **INOX DTO.** - CÓDIGO: 901004 - EAN: 8421152091838

Cor: **INOX ESQ.** - CÓDIGO: 901005 - EAN: 8421152091845



### TEKAWAY DR-80 1C 1E / MTP 913

**NOVIDADE**

**MEDIDAS EXTERIORES mm:**  
 ☞ 840 | ☞ 440  
 Móvel de 45 cm

**LAVA-LOUÇAS**  
 (ver pág. 57)



Cor: **INOX DTO.** - CÓDIGO: 901008 - EAN: 8421152091890

Cor: **INOX ESQ.** - CÓDIGO: 901009 - EAN: 8421152091906



### TEKAWAY STYLO 1C 1E / MTP 913

**NOVIDADE**

**MEDIDAS EXTERIORES mm:**  
 ☞ 830 | ☞ 485  
 Móvel de 45 cm

**LAVA-LOUÇAS**  
 (ver pág. 57)



Cor: **INOX DTO.** - CÓDIGO: 901006 - EAN: 8421152091869

Cor: **INOX ESQ.** - CÓDIGO: 901007 - EAN: 8421152091876



# MISTURADORAS

## Elegância, ergonomia e funcionalidade

As misturadoras são o complemento ideal dos lava-louças, fazendo do trabalho na cozinha uma tarefa prática. Graças à variedade de acabamentos e cores, as misturadoras combinam perfeitamente com todo o tipo de cozinhas, desde as mais modernas e minimalistas, aos ambientes mais rústicos ou clássicos. As misturadoras Teka são funcionais, modernas e com estilo, conjugando-se na perfeição com os lava-louças da marca.

## Grande variedade de cores e acabamento

Uma ampla variedade de acabamentos e cores conferem versatilidade às misturadoras de cozinha e vêm confirmar a ideia de que são elas o par perfeito dos lava-louças Teka. Desde o mais conhecido acabamento cromado, passando pelos vários tons de granito, até ao mais moderno inox, o sortido de escolhas é grande. Com a segurança do saber fazer nesta área, atestamos que estes acabamentos são ainda mais resistentes aos riscos, à corrosão e ao choque térmico, o que faz com que a cor permaneça inalterável com o passar do tempo.



## Cartuchos de discos cerâmicos

A função dos discos cerâmicos de elevada resistência com superfícies porosas é reter durante mais tempo o lubrificante, tornando mais suave a utilização e proporcionando um aumento na longevidade do equipamento.



### LIMITADOR DE TEMPERATURA

Graças ao limitador de temperatura incorporado no cartucho, poderá poupar na energia utilizada para aquecer água.



### POUPANÇA DA ÁGUA

Os cartuchos das misturadoras Teka permitem poupar água de cada vez que se utilizam, graças ao limitador de caudal incorporado.



### PROTEÇÃO CONTRA QUEIMADURAS

Com as misturadoras Teka poderá esquecer-se das queimaduras de água a elevadas temperaturas.

## TekaPure®

A misturadora de cozinha TEKAPURE permite desfrutar da água sem impurezas e odores, graças ao seu sistema avançado de filtragem.



**Excelente sabor**



**Sem impurezas orgânicas**



**Fácil utilização**



**Fácil instalação**



**Ocupa pouco espaço**



**Filtro de longa duração (opcional)**



- 1** O manípulo esquerdo controla a água filtrada.
- 2** O manípulo direito controla a água da rede.
- 3** Dois tubos interiores totalmente independentes, um para a água filtrada e outro para água de rede.

### VANTAGENS DO FILTRO TEKA

- **Melhoria em cerca de 95% do sabor e odor da água.**  
Neutraliza o sabor do cloro e das impurezas orgânicas.
- **Duração da filtragem em 5800 litros ou 1 ano.**  
Consumo médio por família 1350l/ano (25 litros semanais)
- **Filtros disponíveis para substituição nos locais habituais**
- **Fácil substituição do filtro**
- **O sistema de filtro ocupa o mínimo espaço** possível sem ser necessário alterar a distribuição habitual por baixo do lava-louças.
- **Compatível com a maioria dos sistemas de purificação de água.**  
Modelo com filtro incluído e sem filtro.

## Touch Control System

Uma vez mais a apostar na inovação e na tecnologia em aliança com o design e a funcionalidade, a Teka integra a TEK 902, com regulação eletrónica do caudal de água e temperatura. Neste revolucionário modelo o ajuste de temperaturas e de caudal é feito através de um painel touch control integrado na misturadora. Leds coloridos iluminam a saída de água de acordo com a temperatura podendo escolher entre 5 caudais possíveis e em caso de corte elétrico o sistema de segurança ativa-se e desliga a misturadora.

### REGULAÇÃO ELETRÓNICA



- ON/OFF**
- Menos caudal**
- Mais caudal**
- Mais temperatura**
- Menos temperatura**

### ILUMINAÇÃO INTELIGENTE

Um LED de cores ilumina a saída da água segundo a temperatura desta:



## Misturadora de cozinha com controlo eletrónico “PULSE”



- “+” Mais caudal
- “-” Menos caudal
- “Azul” Menos temperatura
- “Vermelho” Mais temperatura



## ➤ Misturadoras séries especiais



**TEK 902**

Monocomando eletrônico com chuveiro extraível e com iluminação por LEDs | 1 Função | Sistema de ativação Touch Control | Chuveiro extraível com luz que muda de cor segundo a temperatura | Dimensões (mm): 380 x 213

Cor: **CROMADA** | CÓDIGO: 510065 | EAN: 8421152090435



**MVX Eletrônica / Pulse**

Monocomando para lava-louças, com cano alto flexível até 360° | Regulação do caudal e da temperatura da água | Chuveiro extraível de 2 saídas | Cartucho de discos cerâmicos | Tubos de alimentação flexíveis | Bateria com autonomia para 24h em standby e 3h em funcionamento | Dimensões (mm): 426 x 204

Cor: **CROMADA** | CÓDIGO: 510056 | EAN: 8413509201311



**IC 915**

Monocomando para lava-louças, com cano plano giratório | Filtro anti calcário integrado no cano | Cartucho de discos cerâmicos | Tubos de alimentação flexíveis | Dimensões (mm): 302 x 200

Cor: **CROMADA** | CÓDIGO: 510067 | EAN: 8421152090381

Cor: **BRANCO** | CÓDIGO: 510094 | EAN: 8421152091357

Cor: **PRETO** | CÓDIGO: 510095 | EAN: 8421152091364



**OS 200 / OS 201**

Monocomando de cozinha com função para água filtrada | 2 vias de água independentes (água filtrada e não filtrada) | Não inclui filtro (no modelo OS 200) | Dimensões (mm): 368 x 212

Cor: **CROMADA (OS 200)**

CÓDIGO: 510093 | EAN: 8421152084748

**FILTRO NÃO INCLUIDO**

Cor: **CROMADA (OS 201)**

CÓDIGO: 510073 | EAN: 8421152090442

**FILTRO INCLUIDO**



**MY 174**

Monocomando de cozinha profissional | Duplo sistema de fixação para evitar o efeito alavanca sobre o lava-louça | Instalação na parede e no lava-louça | Canhão com função stop | 1 função: chuveiro | Manipulo flexível de grande resistência | Tubo flexível em aço inoxidável coberto por plástico para uma melhor proteção e fácil limpeza | Dimensões (mm): 700 x 360

Cor: **CROMADA** | CÓDIGO: 510066 | EAN: 8421152090367



**MYX**

**NOVIDADE**



EXPRESSION

Monocomando para lava-louças com cano alto flexível até 360° | Chuveiro extraível de 2 saídas | Flexível do chuveiro em aço inoxidável com revestimento em plástico | Cartuchos de discos cerâmicos | Tubos de alimentação flexíveis | Dimensões (mm): 565 x 244

Cor: **CROMADA** | CÓDIGO: 510059 | EAN: 8421152059333



**MY1**

Monocomando para lava-louças, com cano alto flexível até 360° | Chuveiro extraível de 2 saídas | Cartucho de discos cerâmicos | Tubos de alimentação flexíveis | Dimensões (mm): 535 x 221

Cor: **CROMADA** | CÓDIGO: 510052 | EAN: 8421152043318



**MY COMPACT**

Monocomando para lava-louças, com cano alto flexível até 360° | Chuveiro extraível de 2 saídas | Cartucho de discos cerâmicos | Tubos de alimentação flexíveis | Dimensões (mm): 455+20 x 221,5

Cor: **CROMADA** | CÓDIGO: 510053 | EAN: 8421152052303

45,6 cm



**MQ FLEXÍVEL**

Monocomando para lava-louças, com cano alto flexível até 360° | Cartucho de discos cerâmicos | Tubos de alimentação flexíveis | Dimensões (mm): 400±5 x 228

Cor: **CROMADA** | CÓDIGO: 510054 | EAN: 8421152052297



### ARK 939

Monocomando para lava-louças, com cano alto flexível até 360° | Chuveiro extraível de 2 saídas | Cartucho de discos cerâmicos | Tubos de alimentação flexíveis | Dimensões (mm): 531 x 221

Cor: **CROMADA** | CÓDIGO: 510078 | EAN: 8421152084793



### MJ ABATÍVEL

Monocomando para lava-louças, com canhão giratório e filtro | Canhão abatível | Cartucho de discos cerâmicos | Tubos de alimentação flexíveis | Dimensões (mm): 338 x 212

Cor: **CROMADA** | CÓDIGO: 510049 | EAN: 8421152035535

## ❖ Misturadoras inox



### INX 983

INOX

Monocomando para lava-louças, com cano alto, canhão giratório e filtro | Fabricado em aço inoxidável de alta qualidade, AISI 304 | Cano articulado | Especialmente desenhada para encher recipientes sem ter que os levar até ao lava-louças | Cartucho de discos cerâmicos | Tubos de alimentação flexíveis | Dimensões (mm): 316 x 380

Cor: **INOX** | CÓDIGO: 510071 | EAN: 8421152082119



### INX 919

INOX

Monocomando para lava-louças, com canhão giratório e filtro | Fabricado em aço inoxidável de alta qualidade, AISI 304 | Cartucho de discos cerâmicos | Tubos de alimentação flexíveis | Dimensões (mm): 215 x 202

Cor: **INOX** | CÓDIGO: 510070 | EAN: 8421152082102



### INX 915

INOX

Monocomando para lava-louças, com cano alto, canhão giratório e filtro | Fabricado em aço inoxidável de alta qualidade, AISI 304 | Cartucho de discos cerâmicos | Tubos de alimentação flexíveis | Dimensões (mm): 374 x 235

Cor: **INOX** | CÓDIGO: 510068 | EAN: 8421152082096

## ❖ Misturadoras cano alto sem chuveiro



### INX 914

INOX

Monocomando para lava-louças, com cano alto, canhão giratório e filtro | Fabricado em aço inoxidável de alta qualidade, AISI 304 | Cartucho de discos cerâmicos | Tubos de alimentação flexíveis | Dimensões (mm): 294 x 223

Cor: **INOX** | CÓDIGO: 510069 | EAN: 8421152082126



### MZX

NOVIDADE

Monocomando para lava-louças com cano canhão giratório e filtro | Cartuchos de discos cerâmicos | Tubos de alimentação flexíveis | Dimensões (mm): 325 x 195

Cor: **CROMADA** | CÓDIGO: 510061 | EAN: 8421152059357

Cor: **PRETO** | CÓDIGO: 510096 | EAN: 8421152081938



### MZ 915

Monocomando para lava-louças, com canhão giratório e filtro | Cartucho de discos cerâmicos | Tubos de alimentação flexíveis | Dimensões (mm): 343 x 211

Cor: **CROMADA** | CÓDIGO: 510048 | EAN: 8421152018354

Cor: **PRETO** | CÓDIGO: 510063 | EAN: 8421152066676



### MA1

Monocomando para lava-louças, com canhão giratório e filtro | Cartucho de discos cerâmicos | Tubos de alimentação flexíveis | Dimensões (mm): 283x187

Cor: **CROMADA** | CÓDIGO: 510004 | EAN: 8421152744208  
Cor: **INOX** | CÓDIGO: 510024 | EAN: 8421152744246



### FRAME

Monocomando para lava-louças, com canhão giratório e filtro | Cartucho de discos cerâmicos | Tubos de alimentação flexíveis | Dimensões (mm): 285x195

Cor: **CROMADA** | CÓDIGO: 510064 | EAN: 8421152076453



### MJ

**NOVIDADE**

Monocomando para lava-louças com cano alto giratório | Cartuchos de discos cerâmicos | Tubos de alimentação flexíveis | Dimensões (mm): 338 x 212

Cor: **CROMADA** | CÓDIGO: 510097 | EAN: 8421152746929



### MG

Monocomando para lava-louças, com canhão giratório e filtro | Cartucho de discos cerâmicos | Tubos de alimentação flexíveis | Dimensões (mm): 299x220

Cor: **CROMADA** | CÓDIGO: 510047 | EAN: 8413509193234



### VITA 915

Monocomando para lava-louças, com cano alto, canhão giratório e filtro | Cartucho de discos cerâmicos | Tubos de alimentação flexíveis | Dimensões (mm): 392x212

Cor: **CROMADA** | CÓDIGO: 510074 | EAN: 8421152076460



### ARK 915

Monocomando para lava-louças, com canhão giratório e filtro | Cartucho de discos cerâmicos | Tubos de alimentação flexíveis | Dimensões (mm): 351x193

Cor: **CROMADA** | CÓDIGO: 510079 | EAN: 8421152084717



### SP 995

Monocomando para lava-louças, com canhão e filtro | Cartucho de discos cerâmicos | Tubos de alimentação flexíveis | Dimensões (mm): 341x194

Cor: **CROMADA** | CÓDIGO: 510083 | EAN: 8421152090237



### MP1

Monocomando para lava-louças, com canhão giratório e filtro | Cartucho de discos cerâmicos | Tubos de alimentação flexíveis | Dimensões (mm): 240x180

Cor: **CROMADA** | CÓDIGO: 510029 | EAN: 8421152744345

## ❖ Misturadoras com chuveiro



**MZC / CHUVEIRO** **NOVIDADE**

Monocomando para lava-louças com cano alto e canhão giratório | Chuveiro extraível de 2 saídas | Cartuchos de discos cerâmicos | Tubos de alimentação flexíveis | Dimensões (mm): 322 x 224

Cor: **CROMADA** | CÓDIGO: 510060 | EAN: 8421152059340



**MW**

Monocomando para lava-louças, com canhão giratório ou filtro | Chuveiro extraível com mono saída | Cartucho de discos cerâmicos | Tubos de alimentação flexíveis | Dimensões (mm): 270x222

Cor: **CROMADA** | CÓDIGO: 510041 | EAN: 8421152744376  
Cor: **INOX** | CÓDIGO: 510042 | EAN: 8421152744383



**ME1**

Monocomando para lava-louças, com canhão giratório e filtro | Chuveiro extraível com 2 tipos de saída de água | Cartucho de discos cerâmicos | Tubos de alimentação flexíveis | Dimensões (mm): 301x209

Cor: **CROMADA** | CÓDIGO: 510007 | EAN: 8421152744260



**MXC / CHUVEIRO**

Monocomando para lava-louças, com canhão e filtro | Chuveiro extraível | Cartucho de discos cerâmicos | Tubos de alimentação flexíveis | Dimensões (mm): 179x224

Cor: **CROMADA** | CÓDIGO: 510045 | EAN: 8421152035566  
Cor: **INOX** | CÓDIGO: 510046 | EAN: 8421152035573



**VTK 978**

Monocomando para lava-louças, com canhão e filtro | Chuveiro extraível metálico, 1 função | Cartucho de discos cerâmicos | Tubos de alimentação flexíveis | Dimensões (mm): 250x221

Cor: **CROMADA** | CÓDIGO: 510077 | EAN: 8421152088920



**ARK 938**

Monocomando para lava-louças, com canhão giratório e filtro | Chuveiro extraível metálico, 1 função | Cartucho de discos cerâmicos | Tubos de alimentação flexíveis | Dimensões (mm): 295x221

Cor: **CROMADA** | CÓDIGO: 510080 | EAN: 8421152086995



**VTK 938**

Monocomando para lava-louças com cano alto, chuveiro extraível de 1 função e filtro | Cartucho de discos cerâmicos | Tubos de alimentação flexíveis | Dimensões (mm): 382x190

Cor: **CROMADA** | CÓDIGO: 510075 | EAN: 8421152084786



**AUK 978**

Monocomando para lava-louças, com canhão e filtro | Chuveiro extraível metálico, 1 função | Cartucho de discos cerâmicos | Tubos de alimentação flexíveis | Dimensões (mm): 242x224

Cor: **CROMADA** | CÓDIGO: 510081 | EAN: 8421152084816  
Cor: **PRETO METÁLICO** | CÓDIGO: 510087 | EAN: 8421152088968

Cor: **BEGE AREIA** | CÓDIGO: 510090 | EAN: 8421152090565



**MS.1C / CHUVEIRO**

Monocomando para lava-louças, com canhão giratório e filtro | Chuveiro extraível com 2 tipos de saída de água | Cartucho de discos cerâmicos | Tubos de alimentação flexíveis | Dimensões (mm): 176x200

Cor: **CROMADA** | CÓDIGO: 510028 | EAN: 8421152744338

## ➤ Misturadoras cano baixo sem chuveiro



### MRX **NOVIDADE**

Monocomando para lava-louças com cano baixo fundido | Canhão giratório | Cartuchos de discos cerâmicos | Tubos de alimentação flexíveis | Dimensões (mm): 220 x 190

Cor: **CROMADA** | CÓDIGO: 510062 | EAN: 8421152059388



### MR

Monocomando para lava-louças, com canhão giratório e filtro | Cartucho de discos cerâmicos | Tubos de alimentação flexíveis | Dimensões (mm): 259x190

Cor: **CROMADA** | CÓDIGO: 510055 | EAN: 8421152053980



### MX

Monocomando para lava-louças, com canhão e filtro | Chuveiro extraível com mono saída | Cartucho de discos cerâmicos | Tubos de alimentação flexíveis | Dimensões (mm): 179x224

Cor: **CROMADA** | CÓDIGO: 510039 | EAN: 8421152744352



### VTK 919

Monocomando para lava-louças, com canhão e filtro | Cartucho de discos cerâmicos | Tubos de alimentação flexíveis | Dimensões (mm): 252x223

Cor: **CROMADA** | CÓDIGO: 510076 | EAN: 8421152084779



### AUK 913

Monocomando para lava-louças, com canhão e filtro | Cartucho de discos cerâmicos | Tubos de alimentação flexíveis | Dimensões (mm): 242x224

Cor: **CROMADA** | CÓDIGO: 510082 | EAN: 8421152084809

Cor: **PRETO METÁLICO** | CÓDIGO: 510086 |

EAN: 8421152090510

Cor: **BEGE AREIA** | CÓDIGO: 510089 | EAN: 8421152090480



### MS1

Monocomando para lava-louças, com canhão giratório e filtro | Cartucho de discos cerâmicos | Tubos de alimentação flexíveis | Dimensões (mm): 170x223

Cor: **CROMADA** | CÓDIGO: 510014 | EAN: 8421152744307



### MTP 913

Monocomando para lava-louças, com canhão e filtro | Cartucho de discos cerâmicos | Tubos de alimentação flexíveis | Dimensões (mm): 181x227

Cor: **CROMADA** | CÓDIGO: 510084 | EAN: 8421152084724



## Misturadoras cor



**IC 915 BRANCA E PRETA**

**NOVIDADE**

Cano plano giratório | Filtro anti calcário integrado no cano | Dimensões (mm): 302 x 200

Cor: **BRANCO** | CÓDIGO: 510094 | EAN: 8421152091357

Cor: **PRETO** | CÓDIGO: 510095 | EAN: 8421152091364



**MZ 915**

Monocomando para lava-louças, com canhão giratório e filtro | Revestimento em tinta preta mate anti manchas | Cartucho de discos cerâmicos | Tubos de alimentação flexíveis | Dimensões (mm): 343x211

Cor: **PRETO** | CÓDIGO: 510063 | EAN: 8421152066676

## Misturadoras TEGRANITO

### CILINDROS DE COMPOSTO DE QUARTZO

Mesmo material que os lava-louças Tegrano Teka

**AUK 978**

Monocomando para lava-louças, com canhão e filtro | Chuveiro extraível metálico, 1 função | Cartucho de discos cerâmicos | Tubos de alimentação flexíveis | Dimensões (mm): 242x224



**CORES DISPONÍVEIS:**

**PRETO METÁLICO**  
CÓDIGO: 510087  
EAN: 8421152088968

**BEGE AREIA**  
CÓDIGO: 510090  
EAN: 8421152090565

**AUK 913**

Monocomando para lava-louças, com canhão e filtro | Cartucho de discos cerâmicos | Tubos de alimentação flexíveis | Dimensões (mm): 242x224



**CORES DISPONÍVEIS:**

**PRETO METÁLICO**  
CÓDIGO: 510086  
EAN: 8421152090510

**BEGE AREIA**  
CÓDIGO: 510089  
EAN: 8421152090480

**IN 995**

Monocomando para lava-louças, com canhão giratório e filtro | Cartucho de discos cerâmicos | Tubos de alimentação flexíveis | Dimensões (mm): 341x194



**CORES DISPONÍVEIS:**

**PRETO METÁLICO**  
CÓDIGO: 510091  
EAN: 8421152069479

**BEGE AREIA**  
CÓDIGO: 510092  
EAN: 8421152069462

### CILINDROS DE COMPOSTO DE QUARTZO

#### PINTURA DE ALTA RESISTÊNCIA



**CORES**



PRETO METÁLICO MB



BEGE AREIA CI

## ➤ Acessórios



### TRITURADOR DE COZINHA TR 50.2

- Triturador de resíduos orgânicos em aço inoxidável
- Proteção anti-corrosão
- Inversor de rotação automática
- Sifão de adaptação incluído
- Aplicável só em modelos de lava-louças com furação de 3.½"
- Isolamento acústico
- Capacidade: 980 ml
- Potência: 0,55 cv

Cor: **INOX** | CÓDIGO: 100167 | EAN: 8421152052198

## PLACAS



### TREM DE COZINHA 5 PEÇAS

- Caçarola com asas 24
- Caçarola com asas 20
- Caçarola com asas 16
- Caçarola com asas 28
- Caçarola com asas 16
- 4 tampas
- Apto para indução

CÓDIGO: 890316 | EAN: 4013917780107



### TREM DE COZINHA 3 PEÇAS SILAMPOS TAMPA DE VIDRO

- Panela com asas 20
- Panela com asas 16
- Caçarola com asas 24

CÓDIGO: 890334 | EAN: 5601416570993



### PANELA WOK 28 ANTIADERENTE COM TAMPA DE VIDRO

- Panela em aço inoxidável e tampa de vidro
- Acessório
- Adaptável a todo o tipo de placas de encastrar, incluindo indução.

CÓDIGO: 890274 | EAN: 5601416512061



### PANELA DE PRESSÃO

- Panela de pressão 18/10 em aço inoxidável
- Capacidade: 6 litros
- Sistema de fecho tipo batoneta
- Fundo térmico Impact Disc Plus
- Adaptável a todo o tipo de placas de encastrar, incluindo indução.

CÓDIGO: 890263 | EAN: 5601416542846



### CLEN

- Para limpeza de Vitrocerâmicas, Cristalglás e Placas de Indução

CÓDIGO: 890045



### ESPÁTULA DE LIMPEZA

CÓDIGO: 990236



### KIT PARA UNIÃO DE MÓDULOS

#### - Placas vitrocerâmicas

CÓDIGO: 890230 | EAN: 8421152048351



#### - Placas inox

CÓDIGO: 890254 | EAN: 8421152750346



### TAMPA DE VIDRO INTEG. SL P60

Cor: **VIDRO** | CÓDIGO: 891099 | EAN: 5604634007654



### TAMPA DE VIDRO INTEG. EM/ 60

Cor: **VIDRO** | CÓDIGO: 891096 | EAN: 8421152747865

## FORNOS



### GRELHAS DE VENTILAÇÃO:

Cor: **INOX - 8 ELEM** | CÓDIGO: 890147 | EAN: 8422873001397

Cor: **BRANCO - 4 ELEM** | CÓDIGO: 890066 | EAN: 8422873001410

Cor: **PRETO - 4 ELEM** | CÓDIGO: 890067 | EAN: 8422873001403

As guias telescópicas opcionais podem ser instaladas nos fornos com guias cromadas ou sistemas de guias telescópicas de série.

### KIT GUIAS TELESCÓPICAS 3 ALTURAS

CÓDIGO: 890225 · EAN: 8421152740019

### KIT GUIAS TELESCÓPICAS 2 ALTURAS

CÓDIGO: 890275 · EAN: 8421152750964

### KIT GUIAS TELESCÓPICAS 1 ALTURA

CÓDIGO: 890124 · EAN: 8421152753859

### KIT PEDRA DE COZINHA P/ COMBO

CÓDIGO: 890303 · EAN: 8421152054673



## EXAUSTORES

### FILTROS DE CARVÃO ATIVO CIRCULAR

FILTRO DE CARVÃO ATIVO CIRCULAR D4C (CHAMINÉS)

CÓDIGO: 1141050 | EAN: 8421152070192

FILTRO DE CARVÃO ATIVO CIRCULAR C1C (EXAUSTORES)

CÓDIGO: 890111 | EAN: 8421152708286

FILTRO DE CARVÃO ATIVO RETANGULAR C1R (EXAUSTORES)

CÓDIGO: 1141040 | EAN: 8421152712351

FILTRO DE CARVÃO ATIVO RETANGULAR C3R (EXAUSTORES)

CÓDIGO: 1141572 | EAN: 8421152036167

FILTRO DE CARVÃO ATIVO RETANGULAR C3C (EXAUSTORES)

CÓDIGO: 1141551 | EAN: 842115274511

### KIT DE CARVÃO ATIVO PARA RECIRCULAÇÃO DE AR

DH2 ILHA/DG2 ILHA/DS ILHA

**MOD: SET 1/D** | CÓDIGO: 890093 | EAN: 8421152035610

CC 40

**MOD: SET 1/I** | CÓDIGO: 890224 | EAN: 8421152740361

DQ 90

**MOD: SET 1/L** | CÓDIGO: 890294 | EAN: 8421152054437

DV 80 INOX E VIDRO/DU (S/COBRETUBO)

**MOD: SET 1/K** | CÓDIGO: 890295 | EAN: 8421152054420

DVE/DEP/DM/DVL/DMR/DU (C/ COBRETUBO)

**MOD: SET 1/M** | CÓDIGO: 890310 | EAN: 8421152069790

DPE/NC2/DG3/DF/DH2/DS/DHB/DHC/DPL

**MOD: SET 1/N** | CÓDIGO: 890311 | EAN: 8421152075098

DPL 90 iHood

**MOD: SET 1/Q** | CÓDIGO: 890326 | EAN: 8421152100899

### KIT MULTIMÉDIA CHAMINÉ I-HOOD

CÓDIGO: 890326 | EAN: 8421152099452

### KIT INSTALAÇÃO LIVRE DHI 90 (SET 1/S)

CÓDIGO: 890327 | EAN: 8421152100912

### PAINEL DE INTEGRAÇÃO INOX DHI 90

CÓDIGO: 890328 | EAN: 8421152101254

## Accessories

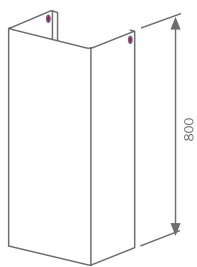

DM  
DS  
DH2/DHB/NC2/DG3/DPE/DHC  
DQ 90  
DV 80 INOX E VIDRO  
DEP/DVE/DVL

### COBRETUBOS 800 MM

Cor: **INOX** | CÓDIGO: 890162 | EAN: 8421152708347  
Cor: **INOX** | CÓDIGO: 890165 | EAN: 8421152708385  
Cor: **INOX** | CÓDIGO: 890259 | EAN: 8421152712658  
Cor: **INOX** | CÓDIGO: 890292 | EAN: 8421152054451  
Cor: **INOX** | CÓDIGO: 890293 | EAN: 8421152054444  
Cor: **INOX** | CÓDIGO: 890308 | EAN: 8421152708316

## FRIGORÍFICOS

KIT UNIÃO FRIGORÍFICOS TS2 370/TGF2 270 NF

Cor: **INOX** | CÓDIGO: 890315 | EAN: 8421152087466

Cor: **BRANCO** | CÓDIGO: 890325 | EAN: 8421152090046

## MÁQUINAS DE LAVAR

KIT UNIÃO COLUNA TKS1-700C/TK2

Cor: **BRANCO** | CÓDIGO: 890317 | EAN: 8421152087350

PORTA INOX 700 MM INTEGRAÇÃO TOTAL

Cor: **INOX** | CÓDIGO: 890155 | EAN: 8421152729311

## LAVA-LOUÇAS

### CESTOS

STYLO 1C - STYLO 1C 1E - STYLO 2C

Cor: **INOX** | CÓDIGO: 100179 | EAN: 8421152026656

ERC - CENTROVAL

Cor: **INOX** | CÓDIGO: 100175 | EAN: 8421152026663

DR 80 1C 1E - DR 80 2C

Cor: **INOX** | CÓDIGO: 100176 | EAN: 8421152026670

### SIFÕES

SIFÃO SIMPLES

CÓDIGO: 100022

SIFÃO DUPLO

CÓDIGO: 100020

### VÁLVULAS

VÁLVULA PRESTÍGIO S/ REBOSADERO

CÓDIGO: 991726

VÁLVULA PRESTÍGIO C/ REBOSADERO

CÓDIGO: 991727

### DIVERSOS

VÁLVULA GIGANTE

CÓDIGO: 100162

TAMPÃO PARA VÁLVULA PRESTÍGIO

CÓDIGO: 100141

TACO PARA LAVA-LOUÇAS

CÓDIGO: 100025

DOSEADOR UNIVERSAL DE DETERGENTE

CÓDIGO: 100198 | EAN: 8421152062357

### ACESSÓRIOS LAVA-LOUÇA PENTO

ESCORREDOR PARA PRATOS EM AÇO INOXIDÁVEL

CÓDIGO: 100158 | EAN: 8421152713471

DOSEADOR DE DETERGENTE

CÓDIGO: 100159 | EAN: 8421152713860

KIT DE 3 RALADORES

CÓDIGO: 100160 | EAN: 8421152713457

TÁBUA DE VIDRO

CÓDIGO: 100156 | EAN: 8421152713440

CESTO INOX

CÓDIGO: 100157 | EAN: 8421152713433

### ACESSÓRIOS LAVA-LOUÇA ZENO

TÁBUA DE VIDRO

CÓDIGO: 100170 | EAN: 8421152713792

CESTO INOX

CÓDIGO: 100169 | EAN: 8421152713785

### ACESSÓRIOS LAVA-LOUÇA FRAME

DOSEADOR DETERGENTE

CÓDIGO: 100182 | EAN: 8421152068229

CESTO

CÓDIGO: 100181 | EAN: 8421152068236

# Glossário

## FORNOS



**ANTI MANCHA:** Tratamento especial que evita que fiquem marcas nos equipamentos. É do mesmo tipo e tonalidade em todos equipamentos. Não amarelece nem descama com o passar do tempo.



**CLASSE A:** Todos os fornos Teka de 60 cm e compactos são classe A, o que se traduz num consumo inferior a 0.80kWh.



**GUIAS TELESCÓPICAS:** O sistema de guias telescópicas permite extrair fácil e suavemente quase a totalidade (83%) da superfície útil da bandeja para fora da cavidade sem perigo de derrame. OS fornos com 1 ou 2 guias permitem retirá-las e alterar-lhes a altura.



**SONDA DOS ALIMENTOS:** Acessório proveniente da cozinha profissional que permite resultados perfeitos de assado tanto de carne como de peixe.

## MICRO-ONDAS



**ANTI MANCHA:** Tratamento especial que evita que fiquem marcas nos equipamentos. É do mesmo tipo e tonalidade em todos os equipamentos. Não amarelece nem descama com o passar do tempo.



**BASE CERÂMICA:** Esta característica substitui o tradicional prato giratório e está presente em alguns micro-ondas. A principal vantagem é conseguir um cozinhado muito mais homogéneo e rápido, permitindo a utilização de recipientes maiores e retangulares, poupando energia. Dado que os componentes não estão visíveis, a superfície da cavidade é maior e muito mais fácil de limpar.

## PLACAS



**ACENDEDOR ELÉTRICO:** Quando se pressiona e gira o comando, gera-se uma faísca que, em contacto com o gás provoca a chama. Isto evita ter que utilizar os acendedores tradicionais.



**SEGURANÇA POR TERMOPAR:** O termopar está integrado e oculto no queimador. Quando o termopar deteta que a chama se extinguiu (ao diminuir a temperatura) cessa o fornecimento de gás.



**TCS:** Os novos Touch Control Slider permitem aceder mais rapidamente à potência desejada. Assim basta apenas tocar nos sensores para que a placa se ative exatamente à potência desejada.

## EXAUSTORES



**LÂMPADAS DE HALOGÉNEO:** De estética cuidada, de baixo consumo e grande durabilidade, produzem uma luz branca de ótima luminosidade.



**LÂMPADAS INCADESCENTES:** Proporcionam luz homogénea, agradável e de grande rendimento cromático sobre a superfície de trabalho.



**LÂMPADAS LED:** Os diodos Led constituem a última revolução no que respeita à iluminação, para iluminar tanto a zona de trabalho como do painel de comandos.



**PAINEL DE FÁCIL LIMPEZA:** Painel intermédio dentro do corpo da chaminé. Complementa a ação dos filtros metálicos e minimiza ainda mais a quantidade de partículas de gordura que podem aceder ao motor aumentando a sua vida útil e favorecendo o seu rendimento.



**SISTEMA "CONTOUR":** Sistema de aspiração perimetral homogénea em todo o perímetro que aumenta os níveis de extração e melhora a estética das chaminés devido à superfície lisa em detrimento de uma superfície rugosa com filtros tradicionais.

## FRIGORÍFICOS



**ANTI BACTÉRIAS:** Revestimento especial à base de iões de prata injetados. Este revestimento impede a proliferação das bactérias, micro organismos e odores desagradáveis dentro do frigorífico, pelo que os alimentos se mantêm frescos durante mais tempo. Por a prata ser um antisséptico natural, evita o desenvolvimento de bactérias como as da Salmonela, Legionela, Hepatite C, entre outras.



**ANTI MANCHA:** Tratamento especial que evita que fiquem marcas nos equipamentos. É do mesmo tipo e tonalidade em todos os equipamentos. Não amarelece nem descama com o passar do tempo.



**AUTONOMIA:** A autonomia de um congelador está expressa em horas. É a capacidade de conservar alimentos num estado ótimo de congelação e em caso de falha de alimentação elétrica, sempre que não se abre a porta.



**CONSUMO ANUAL:** O consumo anual de energia está expresso em kWh por ano e é baseado nos resultados do teste de 24 horas. O consumo real de energia dependerá da localização do frigorífico e do seu uso.



**COOLFLOW:** Os frigoríficos ventilados proporcionam um frio homogéneo dentro do refrigerador, evitando a condensação nos vidros das prateleiras e reduzindo a diferença de temperatura entre um e dois graus menos em comparação com outro tipo de sistemas.



**CLASSE A+:** Todos os nossos frigoríficos possuem classificação energética A+

## MÁQ. LAVAR ROUPA



**CAPACIDADE DE CARGA:** As máquinas Teka têm tambor de grande capacidade até 8Kg, normalizados, o que possibilita a lavagem de peças de tamanho grande como edredões, casacos, cortinas, entre outros.



O **CONSUMO ANUAL DE ÁGUA** está expresso em litros e é baseado na realização de 220 ciclos de lavagem para o programa de algodão a 40° e 60°C a plena e média carga. O consumo real de água dependerá das condições de uso.



O **CONSUMO ANUAL DE ENERGIA** está expresso em kWh por ano e está baseado na realização de 220 ciclos de lavagem para programas de algodão a 40° e 60° C a plena e média carga, incluindo os consumos em modo de espera e stand-by. O consumo real de energia dependerá das condições de uso.



**CLASSE A+++:** A nova etiqueta energética para máquinas de lavar roupa estabelece 7 categorias energéticas que vão desde o A+++ (mais eficiente) a D (menos eficiente) Para este cálculo da eficiência tem que se ter em conta a capacidade de lavagem em Kg. Todas as máquinas de lavar roupa Teka de livre instalação são A+++, A++ ou A+.

## MÁQ. LAVAR LOUÇA



O **CONSUMO ANUAL DE ÁGUA** está expresso em litros e está baseado na realização de 280 ciclos de lavagem. O consumo real de água dependerá das condições de uso.



O **CONSUMO ANUAL DE ENERGIA** está expresso em kWh por ano e está baseado na realização de 280 ciclos de lavagem incluindo os consumos em modo de espera e em stand-by. O consumo real de energia dependerá das condições de uso.



**CLASSE A+++:** A nova etiqueta energética para as máquinas de lavar louça estabelece 7 categorias energéticas que vão desde o A+++ (mais eficiente) ao D (menos eficiente). Para o cálculo da eficiência tem que se ter em conta o número de serviços da máquina. Quase todas as máquinas de lavar louça Teka de 60 cm têm categoria A+. A segunda letra estabelece a eficiência de secagem. Todas as máquinas de lavar louça Teka têm eficácia de secagem de A.



**MEIA CARGA DUAL:** Graças ao sistema de meia-carga dual os pratos sujos podem estar em qualquer uma das cestas porque o processo de lavagem é aplicado em toda a máquina. Desta forma também é possível lavar objetos grandes e pequenos sem necessitar de escolher uma das cestas.

## LAVA-LOUÇAS



**RAIO 10:** O raio é a medida entre as extremidades das bacias e o fundo, no ponto, em que ambas convergem. O raio da bacia 10 permite uma maior acumulação de resíduos e maior facilidade de limpeza.



**RAIO 0 E RAIO 15:** A Teka tem modelos com esquinas retas, minimalistas de 90°C. Os raios de bacia 15 facilitam a limpeza.



## MISTURADORAS

### LIMITADOR DE TEMPERATURA:

Graças ao limitador de temperatura incorporado no cartucho poderá poupar energia para aquecer a água.

### POUPANÇA DE ÁGUA:

Os cartuchos das misturadoras Teka possibilitam a poupança de água cada vez que se utiliza a misturadora, graças ao limitador de caudal incorporado.

### ANTI QUEIMADURAS:

Com as misturadoras Teka poderá esquecer as queimaduras produzidas pela água a elevadas temperaturas.

### FILTRO ESPECIAL ANTI CALCÁRIO:

As nossas misturadoras incorporam um filtro especial anti calcário que proporciona a saída de água homogénea, silenciosa e sem salpicos.

### MOLA DE GRANDE RESISTÊNCIA:

Flexível em aço inoxidável que garante alta durabilidade.

### CHUVEIRO EXTRAÍVEL:

Chuveiro extraível, também com função duche.

### EXTRA RESISTENTE:

Flexível anti torsão para oferecer a máxima resistência.

### CHUVEIRO EXTRAÍVEL:

Chuveiro extraível anti calcário.

### ANTI MANCHA:

Misturadora com tratamento anti mancha.

### REBATÍVEL:

Este conceito permite a instalação da misturadora debaixo de uma janela, uma vez que é possível baixá-la através de um sistema muito prático e simples.



## Compactos

HKL 970 SC

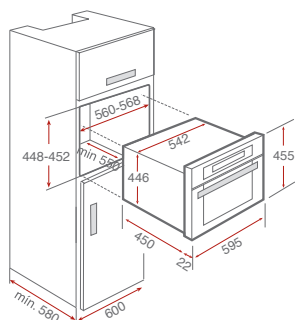

HKL 870 · HKL 840 · HKE 635 · HKE 535

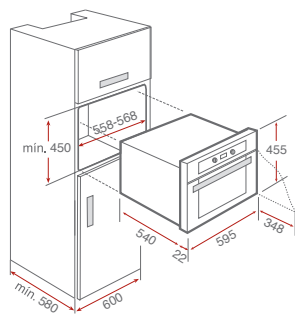

MCL 32 BIS · MCE 32 BI

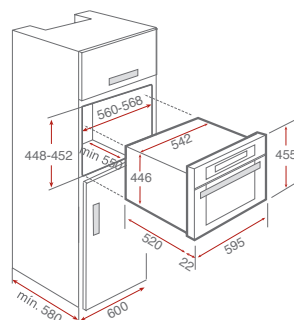

HKE 930 S · MWL 32 BIS · MWE 32 BI

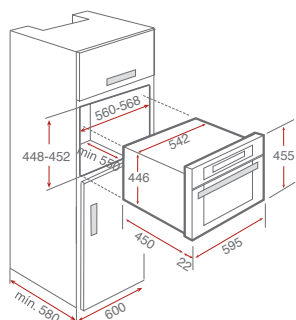

MÁQUINA DE CAFÉ CML 45

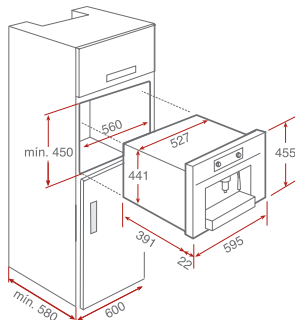

GAVETA DE AQUECIMENTO CPEL 15

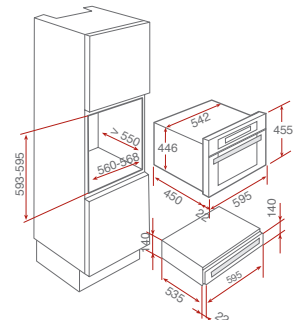

## Fornos

HL 45.15

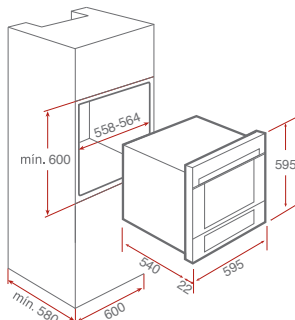

HL 940 · HE 900

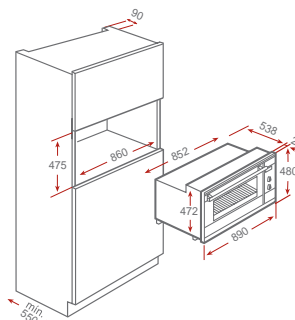

HL 890 · HL 870 · HL 840 · HL 830 · HPL 870 · HPL 830 · HPE 735  
HPE 635 · HE 735 · HE 635 · HE 615 · HE 720 · HE 610 · HR 750

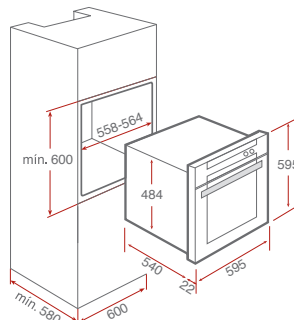

HE 535

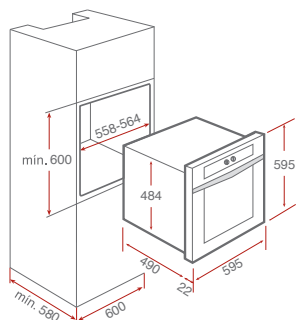

FGE 724

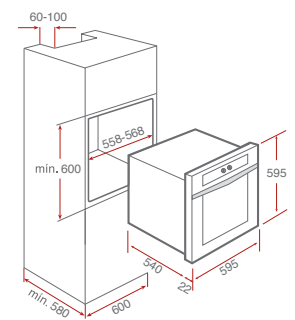

DUETTOS 615 / 610 · HE 615 ME

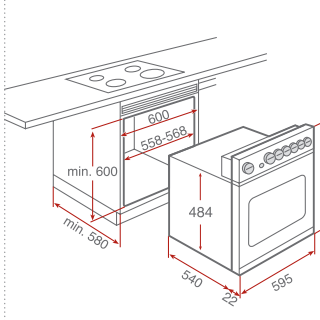

DUETTOS 535 / 435.1 · HE 435 · HE 435 ME

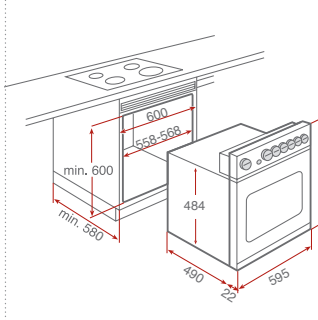

## Micro-ondas

MWL 22 EG · MWE 22 EG · MWE 22 BI

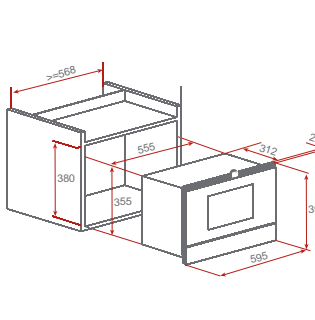

MWL 20 BIT · MWL 20 BIS · MWL 20 BI

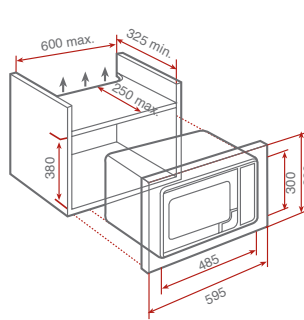

TMW 18 BHG · TMW 18 BIH · TMW 18 BI

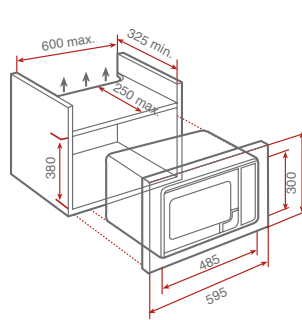

MEDIDAS DE ENCASTRE DOS MICRO-ONDAS DE INSTALAÇÃO LIVRE APLICADOS COM ARO DE ENCASTRAMENTO  
(MÓVEL SUPERIOR, MÓVEL ALTO E BAIXO BANCADA)

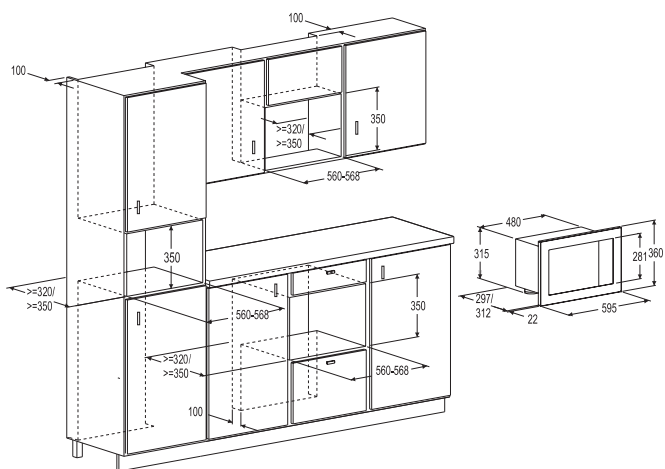

MEDIDAS DE ENCASTRE DOS MICRO-ONDAS DE INTEGRAÇÃO TOTAL DA SÉRIE 18  
(MÓVEL SUPERIOR, MÓVEL ALTO E BAIXO BANCADA)

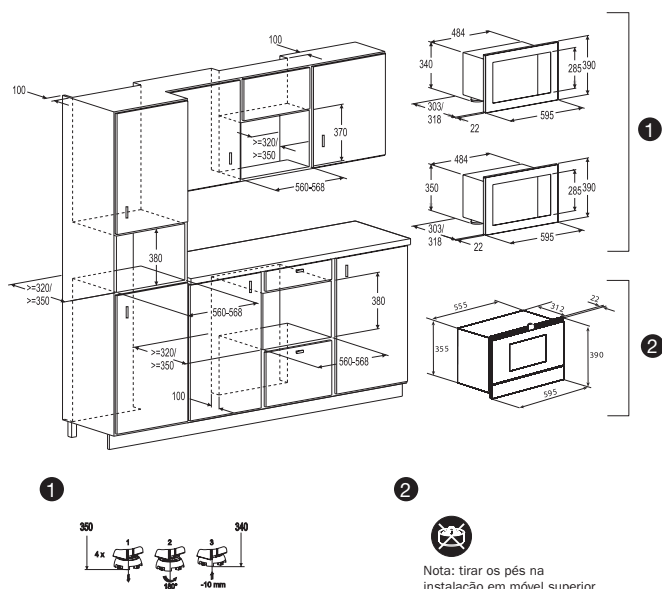

MEDIDAS DE ENCASTRE PARA INSTALAÇÃO DE FORNOS E MICROONDAS DE ENCASTRAR EM COLLUNA

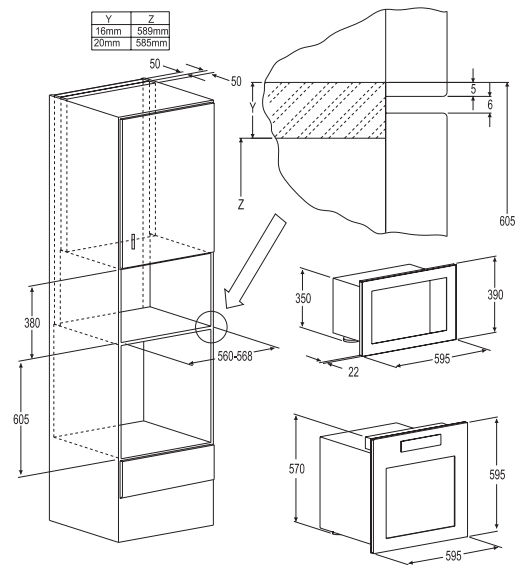

MEDIDAS DE ENCASTRE PARA INSTALAÇÃO DA PORTA REBATÍVEL

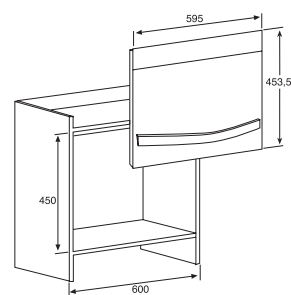

Placas

VR TC 95 4I

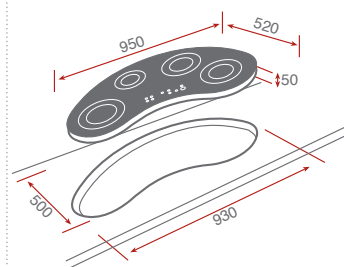

IR 95 DX

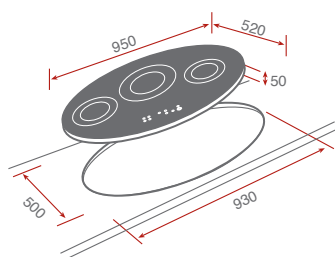

IR 950

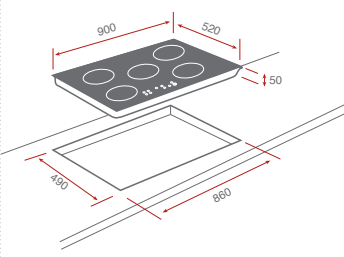

IRS 943

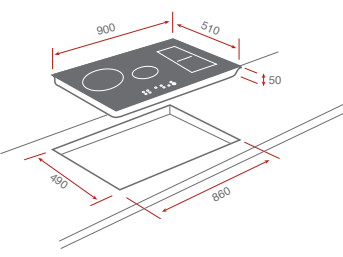

IRS 843

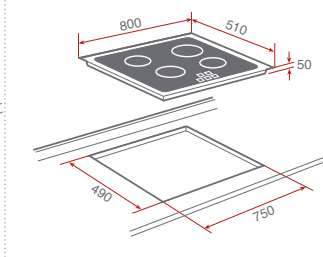

<p>IR 831</p>	<p>IR 735 AB</p>	<p>IRS 643 · IR 642 · IR 641 · IR 622</p>	<p>IQS 633 · IR 631</p>
<p>TR 90 DX</p>	<p>TR 951</p>	<p>TR 941 HZ</p>	<p>TR 735 AB</p>
<p>TR 634 · TR 620 · TR/TT 600 · VTCB ES</p>	<p>TT 620</p>	<p>TC 620</p>	<p>VTC B</p>
<p>VT N DC · CG 1 4G AI AL</p>	<p>HL 60 2H 2G AI AL</p>	<p>CGW LUX 70 5G</p>	<p>CGW LUX 60 4G</p>
<p>CGC 4G AI AL</p>	<p>EW 90 5G AI AL TR</p>	<p>EW 60 4G AI AL</p>	<p>EX 70 5G AI AL TR</p>

EX 60 4G AI AL

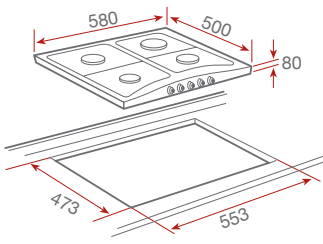

EM 60 4G AL TV-EM 60 4G AI AL TR

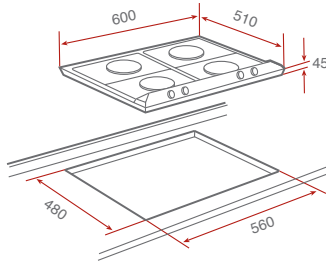

SLP 60 4G- SLP 60 3G 1P

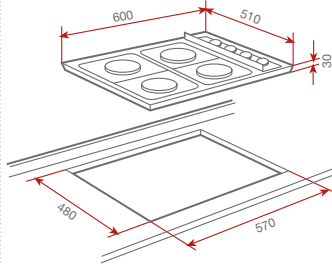

E/ 60.2 4P

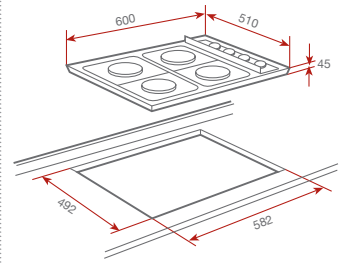

IR 421

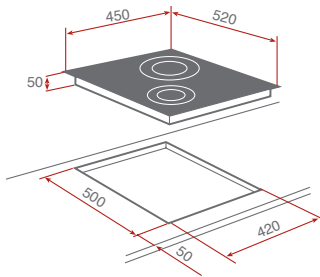
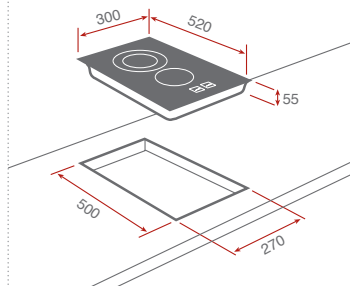
IR 321- VT TC 2P.1- VT TC 1G- VT CM 30 2P- VT CM 30 1G  
VT CM 30 2G

VM 30 2P-EM 30 2P- EM 30 2G AL

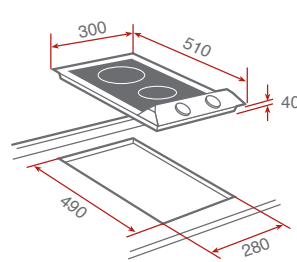

GR 30

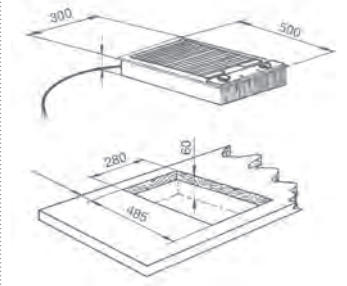

 Exaustores

iHood DPL 90

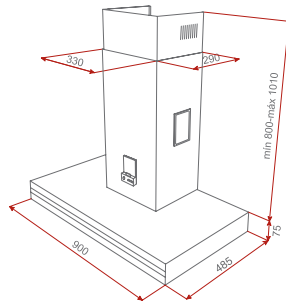

DPL 110 ILHA

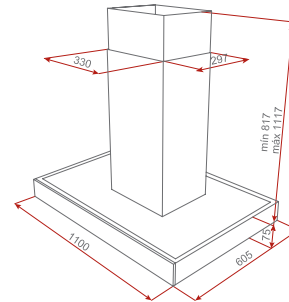

CC 40 ILHA

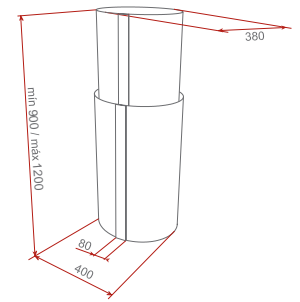

DG2 90 ILHA

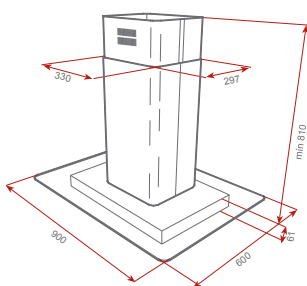

DH2 120 ILHA - DH2 90 ILHA

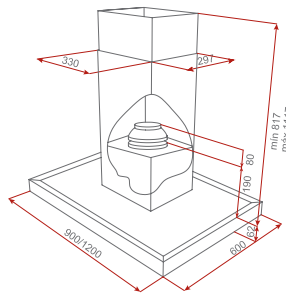

DS ILHA

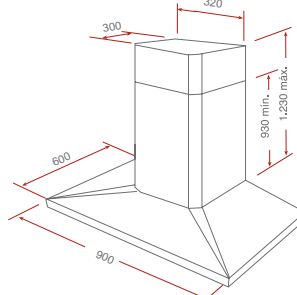

DVL 90

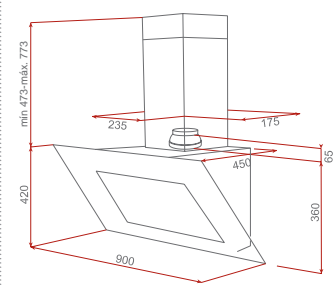

DV 80

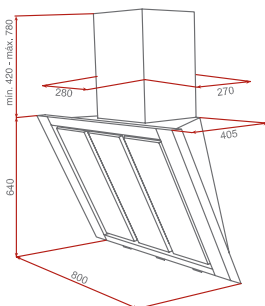

DVE 70/90

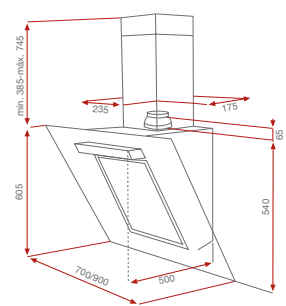

DU 90

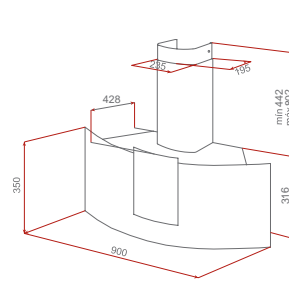

DPL 90

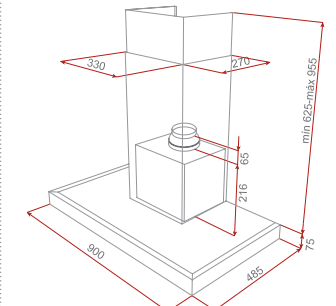

<p>DPE 90</p>	<p>DHC 90</p>	<p>DHB 70/90/110</p>	<p>DH2 60/70/90</p>
<p>DQ 90</p>	<p>NC2 70/90</p>	<p>DG3 70/90</p>	<p>DS 70/90</p>
<p>DM 60/70/90</p>	<p>DEP 60/70/90</p>	<p>DMR 90</p>	<p>DBV 90</p>
<p>DHI 90 APANELÁVEL</p>	<p>CNL1 9000</p>	<p>CNL1 3000</p>	<p>CNL1 2002</p>
<p>CNL1 1001</p>	<p>TL1 92</p>	<p>C 920</p>	<p>C 620</p>



TUB 60

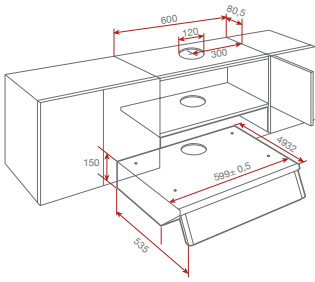

GFH 73

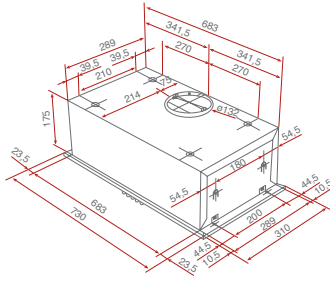

GFH 55

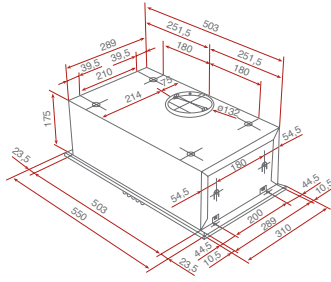

GF2

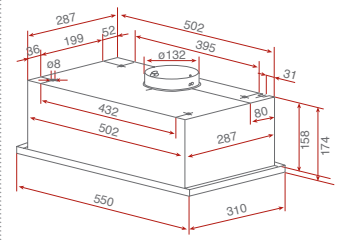

# Refrigeríficos

NFE 900 X

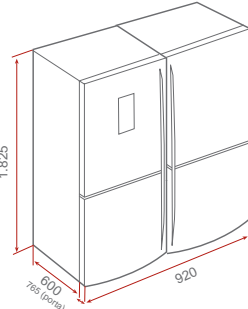

NF2 650 X - NF2 620 X

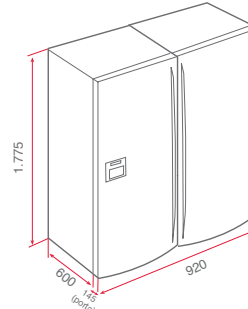

TS2 370 - TGF2 270 NF

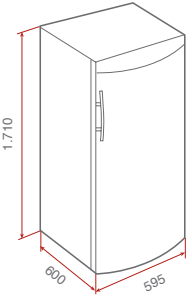

NFE1 420

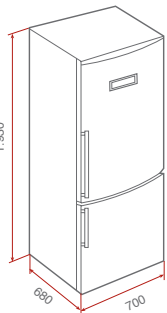

NFE1 320

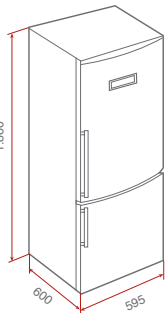

NFT 370

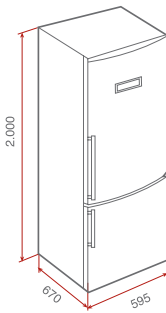

NFT 340

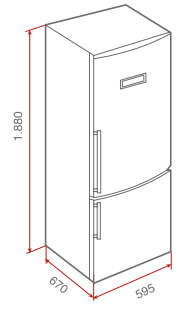

CB 385

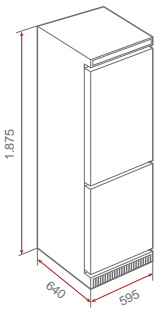

NF2 400

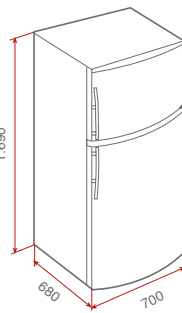

FT3 310

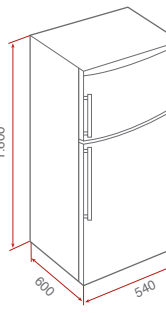

TS 138

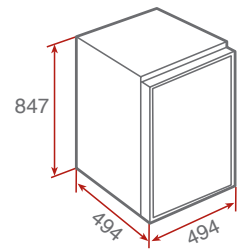

TK2 300 - TG2 200 NF

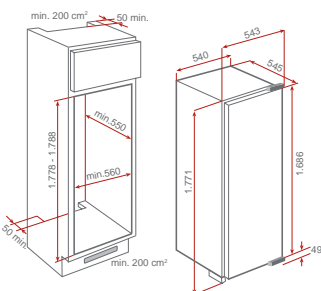

CI 350 NF

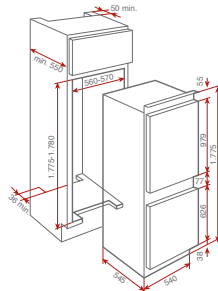

TK2 325

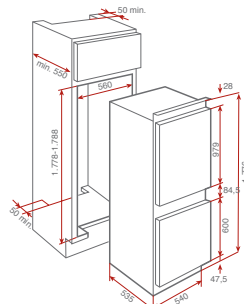

CI 342

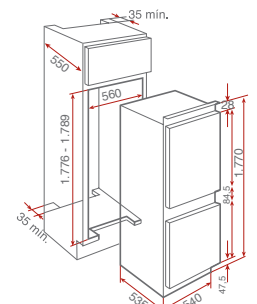

<p>FI 290</p>	<p>TFI2 130 D</p>	<p>TKI2 145 - TGI2 120</p>	<p>RFI 35</p>
<p>RV 51</p>	<p>RV 26</p>	<p>CH 380</p>	<p>CH 310</p>
<p>CH 250</p>	<p><b>M. L. Roupa</b></p>		<p>LI4 1480</p>
<p>LI 1260S</p>	<p>TK2 1480 - TK2 1280</p>	<p>TK2 1070</p>	<p>LSI4 1400</p>
<p>TKE 1260 WD</p>	<p>TKS1 700 C</p>	<p>TKS2 690 C - TKS2 650</p>	

# M. L. Louça

DW8 80 FI

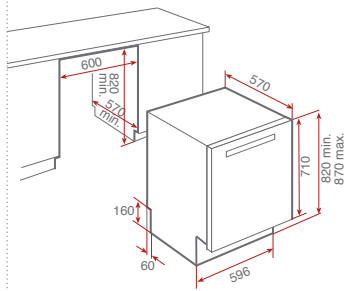

DW8 60 FI

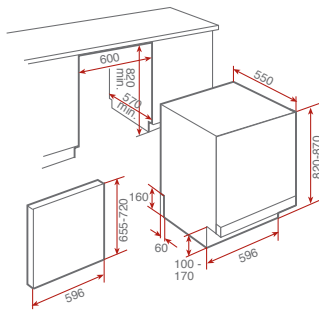

DW8 59 FI

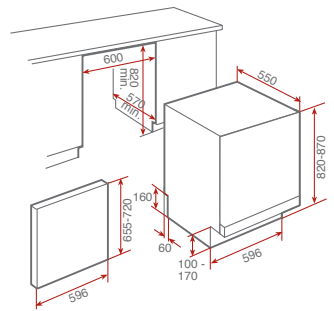

DW6 58 FI

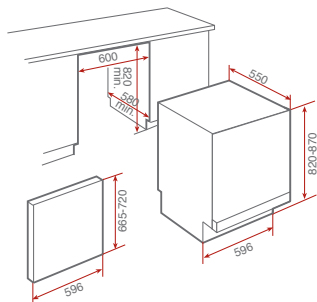

DW6 42 FI

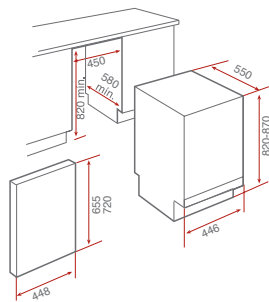

DW8 60 S

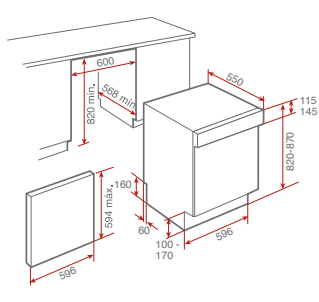

LP8 830 · LP2 800 · LP7 760

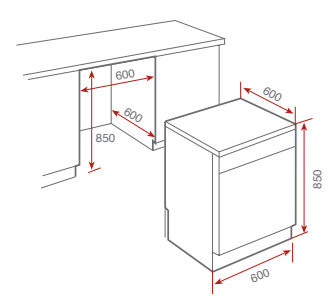

# Lava-louças

i-Sink 95 DX

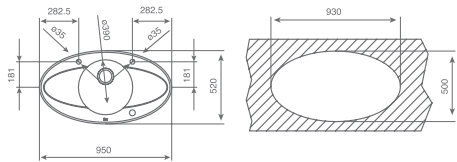

i-Sink EXPRESSION LUX 1C 1E 86 · LUX 1C 1E 86

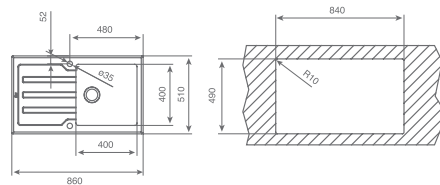

i-Sink EXPRESSION LUX 2C 86

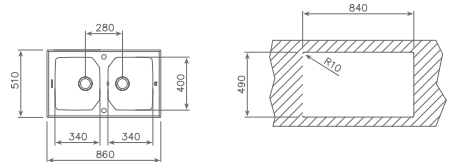

COPA 60 B-GL

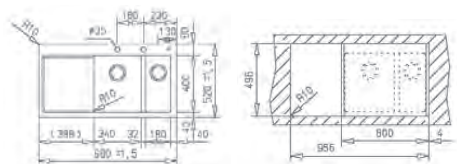

PENTO 60 · PENTO 60 BASE

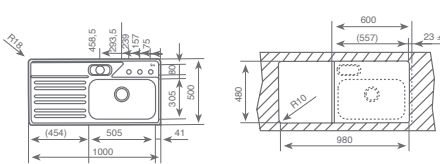

FRAME 1 1/2C 1E

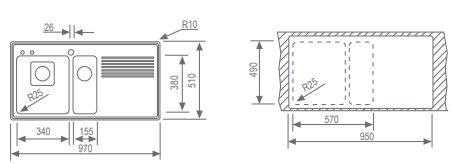

FRAME 1C 1E

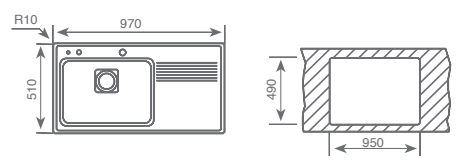

CUADRO 1 1/2C 1E

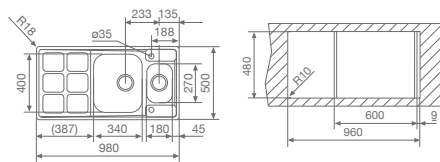

CUADRO 1C 1E

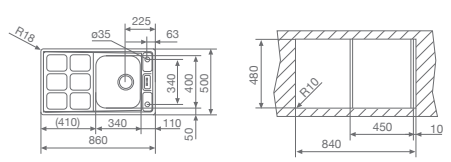

ZENO 60

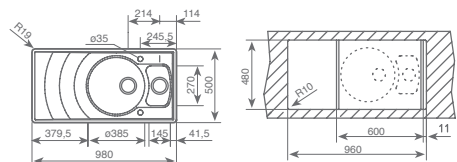

ZENO 45

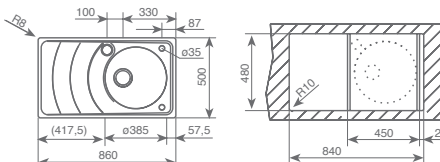

EXPRESSION 2C 1E

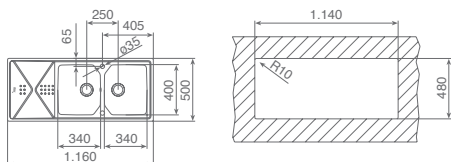

<p><b>EXPRESSION 1 ½ C 1E</b></p>	<p><b>EXPRESSION 2C 80</b></p>	<p><b>EXPRESSION 1C 1E 86 MAX</b></p>
<p><b>EXPRESSION 1C 1E 65</b></p>	<p><b>PREMIUM 2C 1E</b></p>	<p><b>PREMIUM 1 ½ C 1E</b></p>
<p><b>PREMIUM 1C 1E</b></p>	<p><b>CLASSIC 2C 1E</b></p>	<p><b>CLASSIC 1 ½ C 1E</b></p>
<p><b>CLASSIC 2C 86</b></p>	<p><b>CLASSIC 1C 1E</b></p>	<p><b>CLASSIC 1C</b></p>
<p><b>STAGE 2C</b></p>	<p><b>STAGE 1C 1E</b></p>	<p><b>NERISSA 1 ½ C 1E</b></p>
<p><b>UNIVERSO 2C 1E</b></p>	<p><b>UNIVERSO 1 ½ C 1E</b></p>	<p><b>UNIVERSO 1C 1E 79</b></p>
<p><b>ANGULAR 2C</b></p>	<p><b>STYLO 2C</b></p>	<p><b>STYLO 1C 1E</b></p>
<p><b>DR-80 2C</b></p>	<p><b>DR-80 1C 1E</b></p>	<p><b>DR-77 1C 1E</b></p>

CENTROVAL

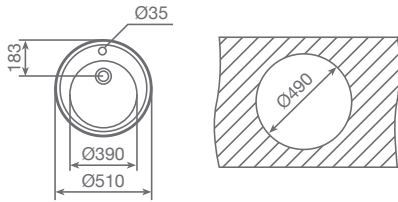

ERC

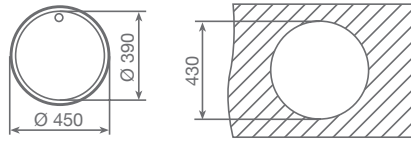

STYLO 1C

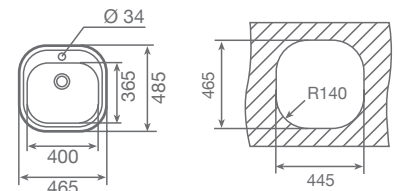

BE LINEA 40.40 F

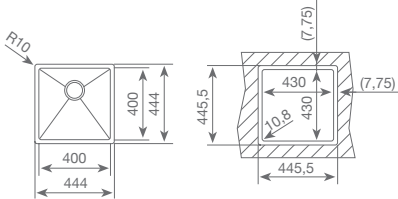

BE LINEA RO 55.40

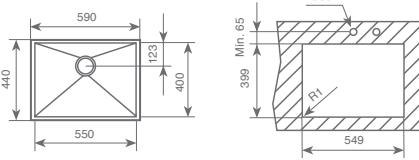

BE LINEA RO 40.40

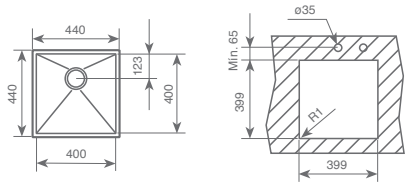

BE LINEA RO 20.40

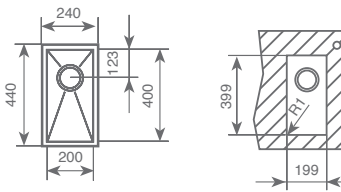

BE ESCORREDOR LINEA 50.40

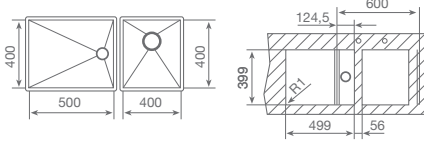

BE LINEA R10 72.40

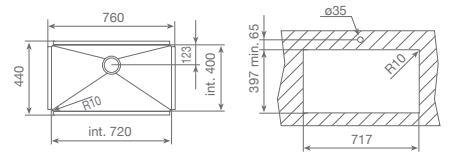

BE LINEA R10 55.40

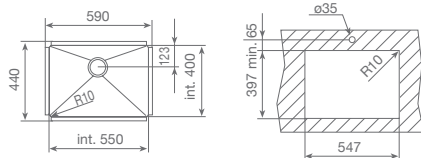

BE LINEA R10 40.40

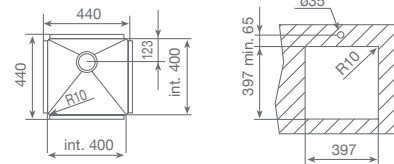

BE LINEA R15 50.40

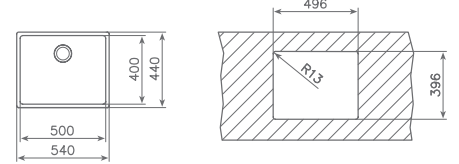

BE LINEA R15 40.40

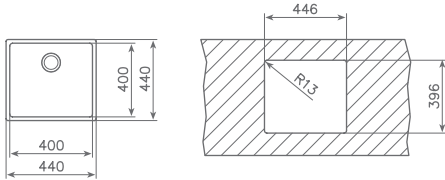

BE 2C 785

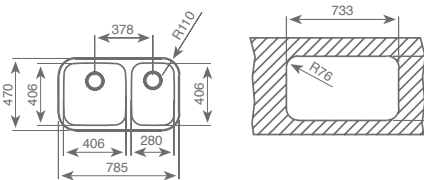

BE 2C 780

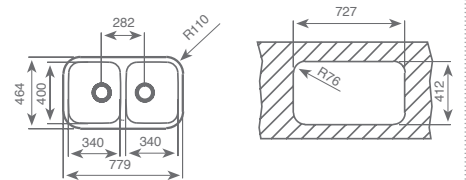

BE 50.40 PLUS

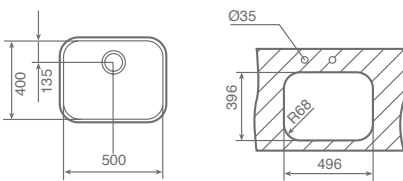

BE 40.40

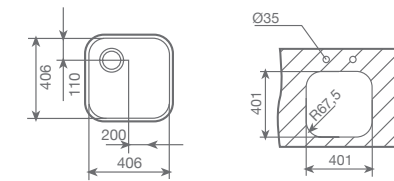

BE 28.40

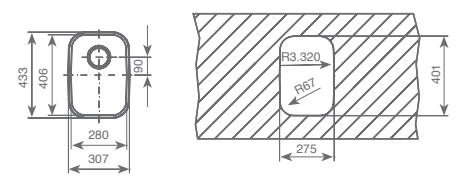

BE 34.37

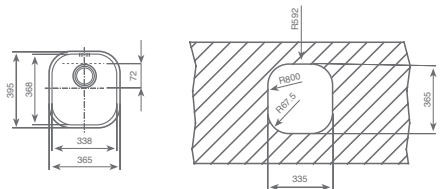

BEX 40.34

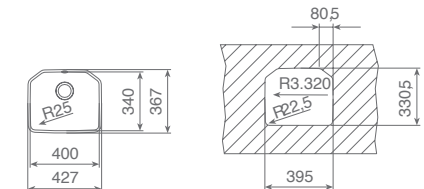

BE 39

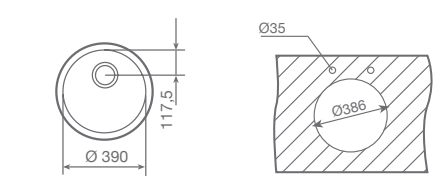

SÉRIE ENCASTRAR



46.5x44 1C

80x61 1C 1E

123.5x51 2C 1E

UNIVERSO 60 GT 1 ½ C 1E

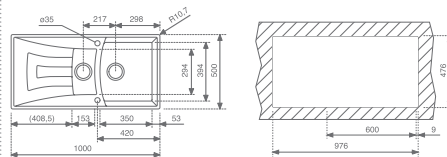

UNIVERSO 45 GT 1C 1E

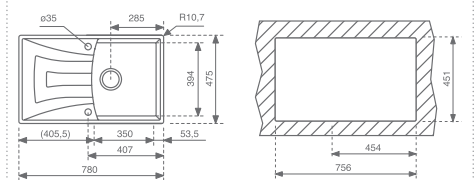



# Misturadoras

TEK 902

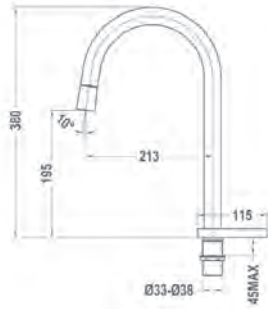

MXV ELECTRONICA - PULSE

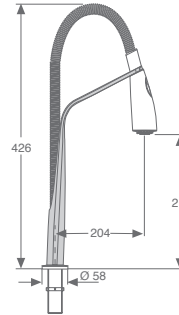

IC 915

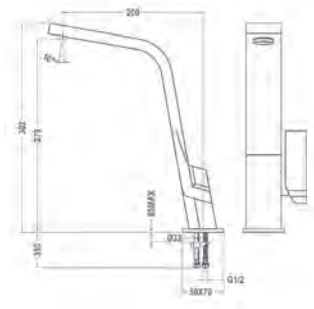

OS 200 - OS 201

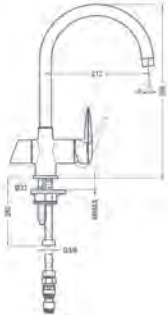

MY 174

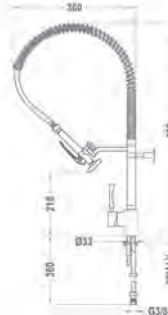

MYX

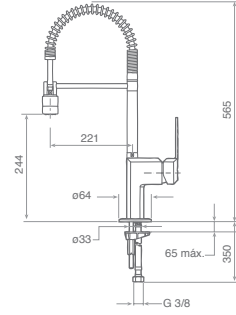

MY1

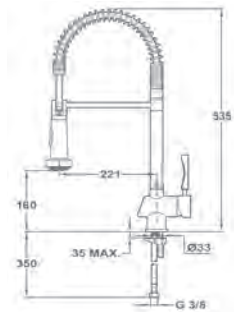

MY COMPACT

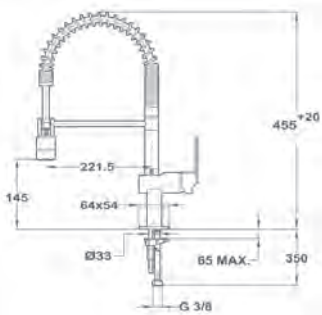

MQ FLEXÍVEL

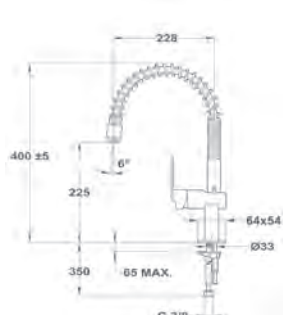

ARK 939

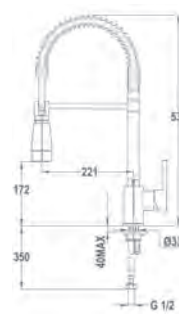

MJ ABATÍVEL

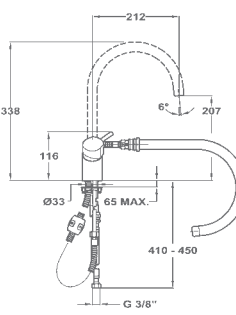

INX 983

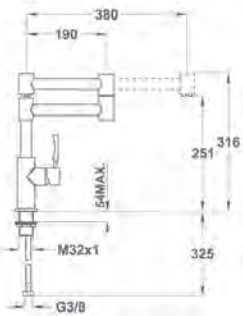

INX 919

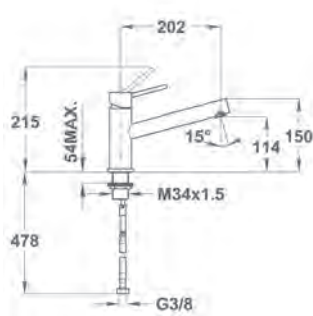

INX 915

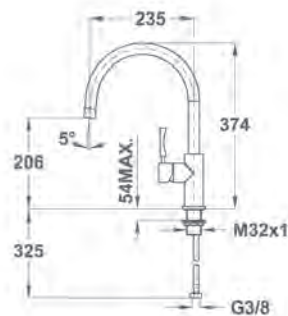

INX 914

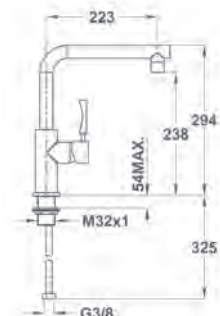

MZX

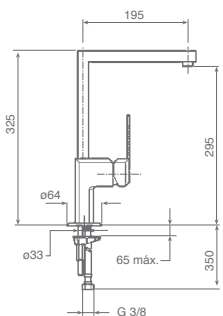

MZ 915

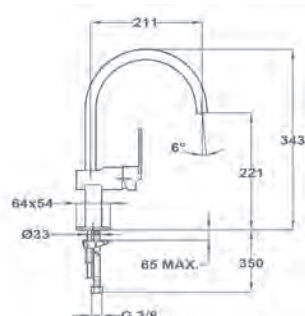

MA1

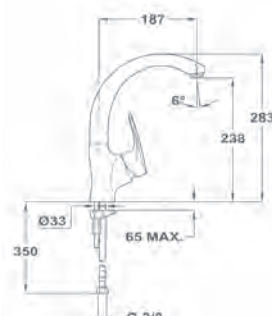

FRAME

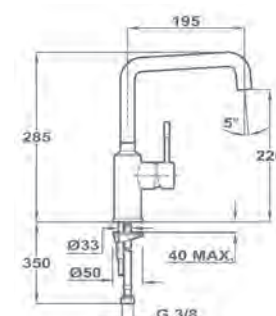



MS1

MTP 913

IN 995

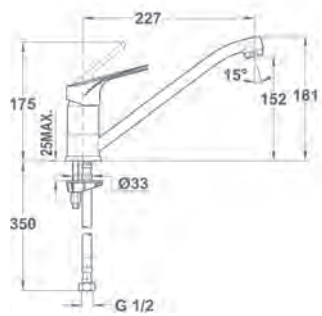
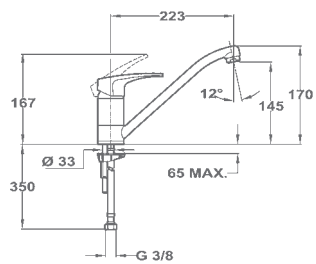

## ❖ A Teka em Portugal

A Teka Portugal, fundada em 1978, é uma das mais importantes unidades comerciais e fabris do grupo. Tendo iniciado a sua atividade apenas com a produção e comercialização de lava-louças em aço inoxidável, nestes 34 anos fez uma forte aposta na diversificação das suas áreas de intervenção.

A Teka em Portugal produz atualmente micro-ondas, fornos de vapor, placas de encastrar, exaustores e comercializa outros produtos importados quer das diversas fábricas do Grupo, quer de outros fabricantes cuidadosamente seleccionados.

Com a máxima otimização dos meios tecnológicos, apostando na qualificação dos seus colaboradores e parceiros de negócio e focalizando-se na satisfação dos seus clientes, é como a Teka se afirma neste mercado cada vez mais competitivo.



Sede / Unidade Fabril - Ílhavo



Delegação comercial / Showroom - Alameda dos Oceanos, Parque das Nações, Lisboa



Teka...

também no seu banho

[www.tekabanho.com](http://www.tekabanho.com)

A nossa experiência de mais de 100 anos e o trabalho das fábricas do grupo especializadas nestes produtos conquistaram a confiança de instaladores e canalizadores de todo o mundo.

Oferecemos produtos de elevada durabilidade e fiabilidade, reconhecidos pelas mais exigentes normas de certificação.

Conheça as nossas soluções particulares e coletivas em misturadoras, termóstatos e duches.



Teka Electronics...

Uma parceria com futuro!

[www.tekaelectronics.com](http://www.tekaelectronics.com)

O centro de competência desta área em Portugal é responsável pelo desenvolvimento, fabrico e comercialização de produtos e serviços para a receção e distribuição de sinal de televisão via terrestre, cabo, satélite...

- . TV Digital - Recetores;
- . Moduladores; Dispositivos Wireless
- . Antenas e Acessórios
- . Amplificação
- . Distribuição - Infra estruturas de telecomunicações em edifícios - Redes Coaxiais
- . Headend (Cabeças de Rede)
- . Software Cadited Coax
- . Caixa ATI 3Play (Patenteada)



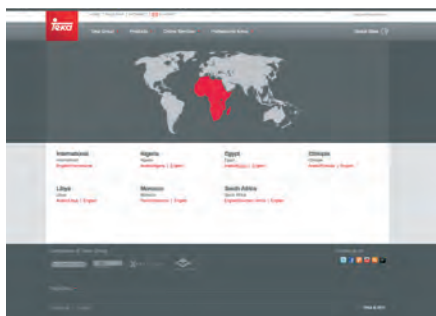

## Seleção de país

A seleção de país oferece acesso direto à página web de cada país. Deste modo, o utilizador pode obter a informação mais relevante baseada nesta área e selecionar o idioma que deseja.



## Home page

É a porta de acesso a conteúdos de todas as secções da página e também um acesso direto a qualquer informação através de um só clique. Mediante a estrutura de catálogo de produtos das empresas do grupo, destaques, notícias e redes sociais podemos aceder fácil e diretamente a toda a informação relevante. Dispomos de novos serviços como a pesquisa avançada, o showroom virtual, comparador de produtos e lista de produtos desejados.

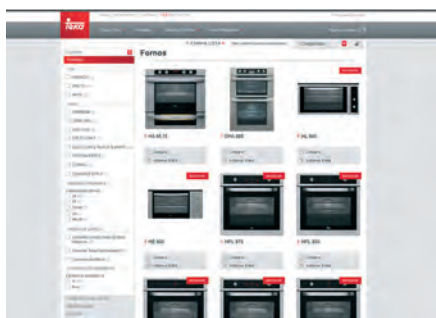

## Família de Produtos

Graças a uma estrutura simples, o utilizador pode navegar por toda a gama de produtos de uma família, usar critérios para restringir a sua pesquisa, comparar modelos de uma mesma família, visitar outras famílias de produtos ou gerar uma lista de produtos desejados.



## Ficha de produto

A ficha de produto apresenta toda a informação disponível acerca do produto selecionado:

- Características do produto e ficha técnica
- Produtos relacionados
- Produtos similares
- Acessórios opcionais
- Área de download
- Fotos ampliadas de produto e de ambiente
- Iconografia de funções
- E a possibilidade de compartilhá-lo em redes sociais